

# SEIKO



GPS  
SOLAR



NOTA PRELIMINARE



INDICE

**Manuale di istruzioni completo**

**Orologio GPS Solar 5X83 (Cronografo Dual Time)**

**Grazie per aver scelto un orologio SEIKO.  
Per un utilizzo corretto e sicuro dell'orologio SEIKO, prima dell'uso leggere attentamente le istruzioni riportate nel presente manuale.**

- \* La regolazione della lunghezza dei bracciali è un intervento che può essere richiesto gratuitamente presso il rivenditore da cui è stato acquistato il prodotto o con un contributo presso un rivenditore o centro assistenza Seiko.
- \* Se l'orologio ha una pellicola che lo protegge dai graffi, accertarsi che sia stata tolta prima dell'uso. Se l'orologio viene usato mentre ha ancora tale pellicola, sporco, sudore, polvere o umidità potrebbero depositarsi su di essa e provocare la formazione di ruggine.

## Precauzioni di utilizzo

### ⚠ ATTENZIONE

Notare che sussiste il rischio di conseguenze importanti quali lesioni gravi in caso di inosservanza delle seguenti regole di sicurezza.

#### Togliere immediatamente l'orologio dal polso nei seguenti casi:

- Se la cassa o il cinturino dell'orologio diventano taglienti a causa della corrosione o per altri motivi.
  - Se dal cinturino fuoriescono i perni.
- \* Rivolgersi immediatamente al rivenditore presso cui è stato acquistato l'orologio o a un centro di assistenza SEIKO autorizzato.

#### Tenere orologio e accessori fuori dalla portata dei bambini.

Prestare particolare attenzione a non lasciare che i bambini ingeriscano accidentalmente gli accessori. Se un bambino dovesse ingerire la batteria o gli accessori, rivolgersi immediatamente a un medico, in quanto potrebbe essere dannoso per la sua salute.

#### Non estrarre la batteria secondaria dall'orologio.

- \* Informazioni sulla batteria secondaria → Fonte di alimentazione [P. 47](#)  
 La sostituzione della batteria secondaria richiede conoscenze e competenze professionali. Per la sostituzione della batteria secondaria, rivolgersi al rivenditore presso cui è stato acquistato l'orologio.  
 L'installazione di una normale batteria all'ossido d'argento può generare calore tale da provocare un'esplosione o un incendio.

### ⚠ AVVERTENZA

Notare che sussiste il rischio di conseguenze minori o danni materiali in caso di inosservanza delle seguenti regole di sicurezza.

#### Evitare di indossare o tenere l'orologio nei seguenti ambienti:

- Ambienti con presenza di agenti volatili (cosmetici quali solventi per smalto, repellenti per insetti, diluenti ecc.) vaporizzati
- Ambienti con una temperatura inferiore ai 5 °C o superiore ai 35 °C per un lungo periodo (41 °F e 95 °F)
- Ambienti interessati da forte magnetismo o elettricità statica
- Ambienti interessati da forti vibrazioni
- Ambienti interessati da elevata umidità
- Ambienti polverosi

#### Nel caso in cui si avvertissero manifestazioni allergiche o irritazione della pelle

Togliere immediatamente l'orologio e rivolgersi a uno specialista come un dermatologo o un allergologo.

#### Altre precauzioni

- Per la regolazione della lunghezza del bracciale in metallo, sono necessarie conoscenze e competenze specializzate. Pertanto, qualora sia necessaria questa procedura, rivolgersi al rivenditore presso cui è stato acquistato l'orologio. Se si tenta di regolare il bracciale in metallo, potrebbero verificarsi lesioni alle mani o alle dita o parti del bracciale potrebbero andare perse.
- Non smontare né manomettere l'orologio.
- Attenersi alle indicazioni dell'amministrazione locale per lo smaltimento del corpo dell'orologio e della batteria secondaria.
- Tenere l'orologio fuori dalla portata di neonati e bambini. Occorre prestare particolare attenzione per evitare il rischio di lesioni, eruzioni cutanee o pruriti allergici che possono essere causati entrando in contatto con l'orologio.
- Se l'orologio è del tipo con catenella o pendente, il cinturino o la catena fissata all'orologio potrebbero danneggiare i vestiti o graffiare le mani, il collo o altre parti del corpo di chi lo indossa.
- Ricordare che se un orologio viene appoggiato senza alcuna protezione, il fondello, il bracciale e la chiusura strusceranno l'uno contro l'altro con il rischio che il fondello si graffi. Quando l'orologio viene tolto, consigliamo di inserire un panno morbido tra il fondello, il bracciale e la chiusura.

**⚠ ATTENZIONE****Non usare l'orologio durante le immersioni subacquee o le immersioni a saturazione.**

Le varie ispezioni serrate svolte in ambienti difficili simulati, generalmente previste per gli orologi adatti alle immersioni o alle immersioni a saturazione, non sono state effettuate sull'orologio impermeabile con display BAR (pressione barometrica). Per le immersioni, usare orologi appositamente destinati a tali attività.

**⚠ AVVERTENZA****Non bagnare direttamente con acqua corrente proveniente dal rubinetto.**

La pressione dell'acqua che fuoriesce dal rubinetto è sufficientemente elevata per compromettere l'impermeabilità di un orologio resistente all'acqua nelle comuni attività della vita quotidiana.

**⚠ AVVERTENZA****Non ruotare o estrarre la corona quando l'orologio è bagnato.**

L'acqua potrebbe penetrarvi all'interno.

\* Se la superficie interna del vetro si annebbia a causa della condensa o se appaiono goccioline d'acqua all'interno dell'orologio per un lungo periodo, significa che la sua impermeabilità si è deteriorata. Rivolgersi immediatamente al rivenditore presso cui è stato acquistato l'orologio o contattare al un centro di assistenza SEIKO autorizzato.

**Non lasciare che umidità, sudore e sporco permangano sull'orologio per molto tempo.**

Tenere conto del rischio che un orologio resistente all'acqua potrebbe ridurre le relative prestazioni di impermeabilità a causa del deterioramento dell'adesivo sul vetro o della guarnizione, o della formazione di ruggine sull'acciaio inossidabile.

**Non tenere l'orologio al polso mentre si fa il bagno o la sauna.**

Il vapore, il sapone o alcuni componenti termali potrebbero accelerare il deterioramento delle prestazioni di impermeabilità.

## Caratteristiche

### ■ Questo è un orologio GPS Solar.

\* A differenza dei sistemi di navigazione, questo orologio GPS solar non è stato progettato per ricevere costantemente i segnali GPS dai satelliti senza alcun intervento. Questo orologio riceve segnali GPS solo in modalità di regolazione del fuso orario o in modalità di regolazione dell'ora automatica o manuale.

L'orologio ha le seguenti caratteristiche.

#### Ricezione del segnale GPS

**Questo orologio può essere impostato sull'ora locale esatta con la semplice pressione di un pulsante, ovunque nel mondo. L'ora indicata tiene conto dell'ora legale.**

Questo orologio regola rapidamente l'ora ricevendo il segnale dei satelliti GPS.

- Luogo dove il segnale GPS viene facilmente ricevuto/
- Luogo dove non è possibile ricevere il segnale GPS [P. 18](#)

Questo orologio si adegua a tutti i fusi orari del mondo

- Fuso orario [P. 6](#)

Se cambia la zona o il fuso orario nel quale è usato l'orologio, effettuare la procedura di "regolazione del fuso orario".

- Come regolare il fuso orario [P. 22](#)

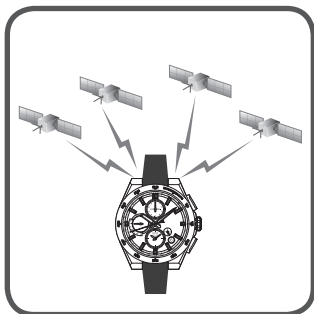

#### Funzione di ricarica a energia solare

**Questo orologio è dotato di funzione di ricarica a energia solare.**

Per caricarlo, esporre il quadrante alla luce.

Quando completamente carico, l'orologio funzionerà per circa 6 mesi.

Una volta esaurita tutta l'energia accumulata nell'orologio, ci vorrà del tempo per ottenere una nuova carica completa. Per questo motivo è bene ricordarsi di caricarlo regolarmente.

- Come caricare l'orologio [P. 16](#)
- Tempo di caricamento standard [P. 16](#)

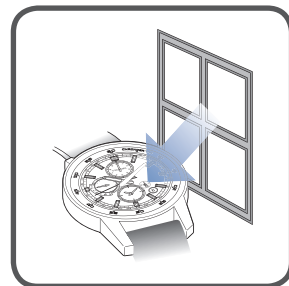

#### Funzione di regolazione automatica dell'ora

**Questo orologio regola l'ora automaticamente in base alla posizione in cui ci si trova.**

Quando l'orologio rileva una luminosità sufficiente sotto il cielo aperto, riceve automaticamente i segnali dei satelliti GPS. Questa funzione consente all'orologio di effettuare la regolazione automatica dell'ora esatta anche durante l'uso.

- Funzione di regolazione automatica dell'ora [P. 31](#)
- \* L'orologio non è in grado di ricevere segnali GPS se l'energia accumulata al suo interno è quasi esaurita.
- Controllare lo stato di carica [P. 14](#)



## Meccanismo attraverso il quale l'orologio GPS Solar imposta ora e data

### ■ Satellite GPS

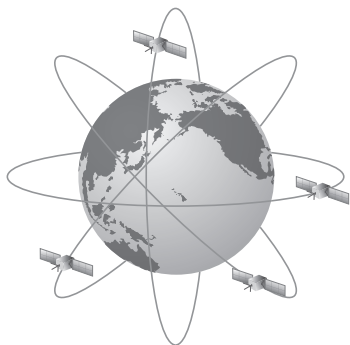

I satelliti NAVSTAR, gestiti dal Ministero della Difesa americano, orbitano intorno alla terra a un'altitudine di 20.000 km.

Inizialmente, era un satellite ad esclusivo uso militare, ma al momento le informazioni sono parzialmente divulgate al pubblico e usate in diverse apparecchiature, quali i sistemi di navigazione per auto e i telefoni cellulari.

Il satellite GPS integra un orologio atomico ad alta precisione con una deviazione di 1 secondo ogni 100.000 anni.

### ■ Meccanismo attraverso il quale l'orologio imposta data e ora

Questo orologio riceve i segnali dei satelliti GPS che gli consentono di impostare ora e data sulla base delle seguenti informazioni.

- Ora e data esatti sulla base dell'orologio atomico
- Informazioni sul fuso orario in cui ci si trova e sull'ora legale. (La località corrente viene individuata attraverso più di 4 satelliti GPS, mentre il fuso orario viene individuato tra i 38 fusi orari del mondo; inoltre, vengono forniti dettagli circa l'adozione dell'ora legale).

\* Per ricevere informazioni sul fuso orario in cui ci si trova, è necessario regolarlo.

→ Come regolare il fuso orario [P. 22](#)

\* A differenza dei sistemi di navigazione, questo orologio GPS a carica solare non è stato progettato per ricevere costantemente i segnali GPS dai satelliti senza alcun intervento.

Questo orologio riceve segnali GPS solo in modalità di regolazione del fuso orario o in modalità di regolazione dell'ora automatica o manuale.

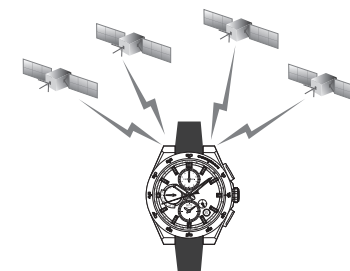

---

## Fuso orario

---

### ■ Fuso orario

L'ora legale comunemente usata è adottata dai paesi e dalle zone di tutto il mondo sulla base del tempo coordinato universale (UTC).

L'ora solare viene stabilita da stati e zone, e si utilizza il "fuso orario" per fare riferimento all'intera zona che usa la stessa ora solare. Al momento, il globo è diviso in 38 fusi orari (informazione risalente a Ottobre 2023).

### ■ Ora legale (DST)

L'ora legale è impostata in base alla zona e adottata in estate.

Si tratta di un sistema che permette di allungare le ore di luce della giornata con l'avanzamento di un'ora della lancetta dell'orologio durante il periodo estivo.

L'adozione e la durata dell'ora legale può variare a seconda del Paese.

Se la regolazione del fuso orario è corretta, l'ora indicata tiene conto dei dati relativi all'adozione dell'ora legale per il paese in cui sono stati ricevuti i segnali GPS.

\* L'ora legale (DST, "daylight saving time") in ogni zona può essere modificata da stati e regioni.

### ■ Tempo coordinato universale (UTC)

L'UTC è il fuso orario universale di riferimento, coordinato tramite un accordo internazionale. È utilizzato come fuso orario ufficiale di riferimento per calcolare gli altri fusi orari del mondo. L'ora UTC è ottenuta aggiungendo un secondo intercalare al "tempo atomico internazionale (TAI)", determinato sulla base degli orologi atomici sparsi nel mondo e coordinati per compensare le deviazioni del tempo universale (UT), a sua volta determinato in modo astronomico.

## Sono incluse le seguenti funzioni

### Se cambia la zona o il fuso orario nel quale è usato l'orologio

Regolare il fuso orario.

L'orologio mostra l'ora locale esatta (inclusa ora legale).

- Regolazione del fuso orario [P. 21](#)
- Fuso orario [P. 6](#)
- Quadrante del fuso orario ed elenco dei fusi orari del mondo [P. 13](#)

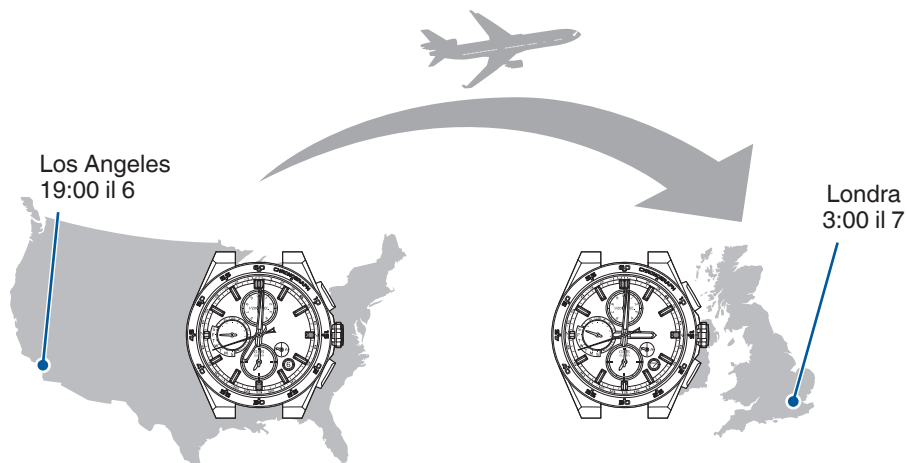

### Per impostare solo l'ora

L'orologio mostra l'ora esatta del fuso orario in cui è impostato mediante l'utilizzo della "regolazione manuale dell'ora".

- Come regolare l'ora manualmente [P. 24](#)
- Controllare le impostazioni di fuso orario e ora legale [P. 27](#)

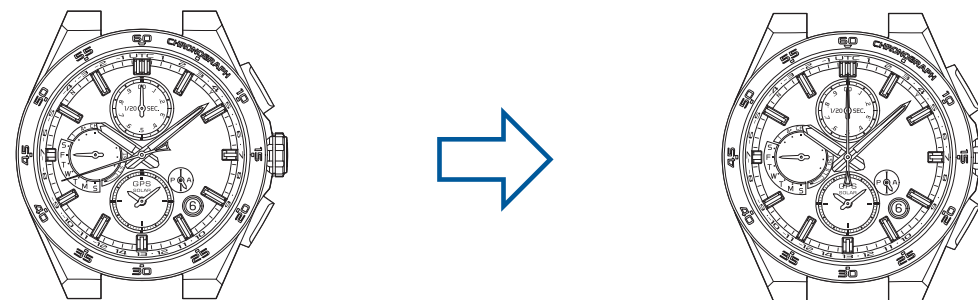



## Come controllare se le informazioni sul fuso orario sono state configurate correttamente sull'orologio

Il retro della cassa mostra il numero di calibro-cassa dell'orologio.

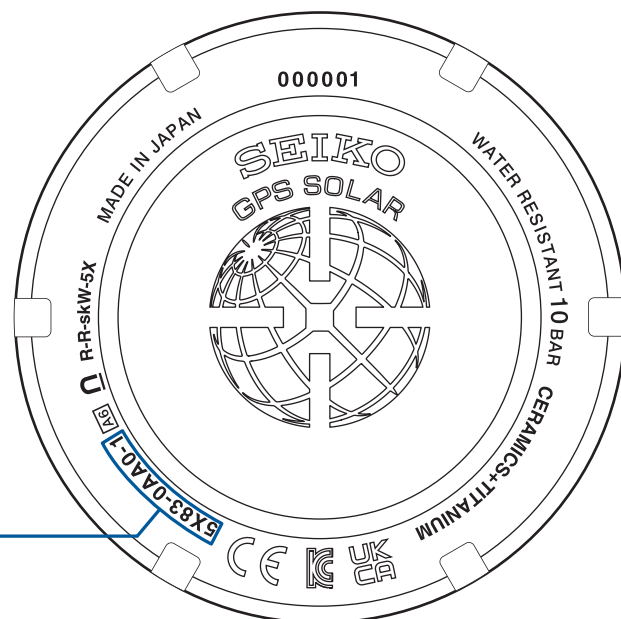

**Numero di calibro/  
cassa**  
Il numero che  
identifica il tipo di  
orologio

\* La visualizzazione potrebbe variare in base al modello.

Facendo riferimento a tale numero di calibro-cassa indicato sul retro della cassa stessa, sarà possibile determinare quando è stato configurato il fuso orario.

Per ulteriori dettagli, visitare l'URL in basso.

<https://www.seikowatches.com/global-en/customerservice/knowledge/gpstimezonedatainfo>

Se in una zona viene cambiato il fuso orario ufficiale dopo la configurazione dei dati dei fusi orari o dell'ora legale dell'orologio, l'ora corretta non viene visualizzata neanche dopo la ricezione dei segnali GPS. Per visualizzare l'ora corretta, eseguire le seguenti operazioni:

### <Per impostare l'ora di questo orologio in una zona dove è stato cambiato il fuso orario ufficiale o l'ora legale>

1. Selezionare il fuso orario corretto per l'ora corrente nella zona di destinazione con l'impostazione manuale del fuso orario ed effettuare le impostazioni necessarie per l'ora legale.  
Per i dettagli, fare riferimento a "Impostazione manuale del fuso orario" P. 25 e "Impostare l'ora legale" P. 26.
2. Quindi, effettuare la regolazione manuale dell'ora.  
Per i dettagli, si veda "Regolazione manuale dell'ora" P. 23.
3. Quando l'orologio viene usato nello stesso fuso orario, l'ora corretta sarà visualizzata dopo la regolazione automatica (GPS) o manuale dell'ora.
4. Quando ci si sposta da una zona in cui l'ora legale ufficiale è stata cambiata con un'ora legale diversa e poi si torna nuovamente nella zona dove è stato cambiato il fuso orario ufficiale, per visualizzare l'ora corretta nella zona dove è stato modificato il fuso orario ufficiale, eseguire le stesse operazioni da 1. a 3., così come indicato in alto.

## INDICE

<b>1. NOTA PRELIMINARE</b> .....	<b>2</b>		
Precauzioni di utilizzo .....	2		
Caratteristiche .....	4		
Meccanismo attraverso il quale l'orologio GPS Solar imposta ora e data .....	5		
Fuso orario .....	6		
Sono incluse le seguenti funzioni .....	7		
Come controllare se le informazioni sul fuso orario sono state configurate correttamente sull'orologio .....	8		
<b>2. INDICE</b> .....	<b>9</b>		
<b>3. PRIMA DELL'USO</b> .....	<b>10</b>		
Nomi delle parti .....	10		
Visualizzazione lancetta indicatrice multifunzione e visualizzazione del risultato della ricezione .....	11		
Quadrante del fuso orario ed elenco dei fusi orari del mondo .....	13		
Controllare lo stato di carica .....	14		
Informazioni sulla carica .....	16		
<b>4. FUNZIONAMENTO DI BASE (COME IMPOSTARE L'ORA/COME RICEVERE I SEGNALI GPS, ETC.)</b> .....	<b>17</b>		
Flusso del funzionamento di base .....	17		
Ricezione del segnale GPS .....	18		
Regolare il fuso orario e l'ora tramite ricezione del segnale GPS (Regolazione del fuso orario) ..	21		
Regolare solo l'ora alla ricezione del segnale GPS (regolazione manuale dell'ora) .....	23		
Impostare l'orologio in base all'ora locale della destinazione mentre si è in aereo, etc. (Impostazione manuale del fuso orario) .....	25		
Impostare l'ora legale .....	26		
Regolare l'ora sul sottoquadrante .....	28		
Commutazione tra quadrante principale e sottoquadrante .....	30		
Funzione di regolazione automatica dell'ora .....	31		
A bordo di un aereo (modalità aereo ( ✈ )) .....	32		
Secondo intercalare (funzione di ricezione automatica del secondo intercalare) .....	33		
			Come usare il cronografo .....
			35
<b>5. IN CASO DI MOVIMENTO ANOMALO DELLA LANCETTA DEI SECONDI</b> .....	<b>39</b>		
Movimento della lancetta dei secondi e stato dell'orologio (funzione di preavviso dell'energia in esaurimento) .....	39		
<b>6. PER PRESERVARE LA QUALITÀ DELL'OROLOGIO</b> .....	<b>40</b>		
Cura quotidiana .....	40		
Prestazioni e numero di calibro/cassa .....	40		
Impermeabilità .....	40		
Resistenza magnetica .....	41		
Cinturino .....	42		
Utilizzo della chiusura pieghevole con regolazione rapida .....	43		
Utilizzo della chiusura pieghevole regolabile .....	44		
Utilizzo della chiusura pieghevole regolabile di tipologia Diver (del tipo a scatto con apice a punta) .....	45		
Lumibrite .....	46		
Fonte di alimentazione .....	47		
Servizio post-vendita .....	48		
<b>7. RISOLUZIONE DEI PROBLEMI</b> .....	<b>49</b>		
Se l'orologio non riesce più a ricevere il segnale GPS .....	49		
Se l'orologio non riesce più a ricevere il segnale GPS, regolare l'ora (impostazione manuale dell'ora) .....	49		
Quando la posizione del sottoquadrante, della lancetta del cronografo per la misurazione di 1/20 di secondo, della lancetta indicatrice multifunzione, della data o della lancetta di ore/minuti/secondi è disallineata .....	51		
Risoluzione dei problemi .....	56		
<b>8. ELENCO FUNZIONI/SPECIFICHE</b> .....	<b>61</b>		
Indice .....	61		
SPECIFICHE .....	62		

## Nomi delle parti

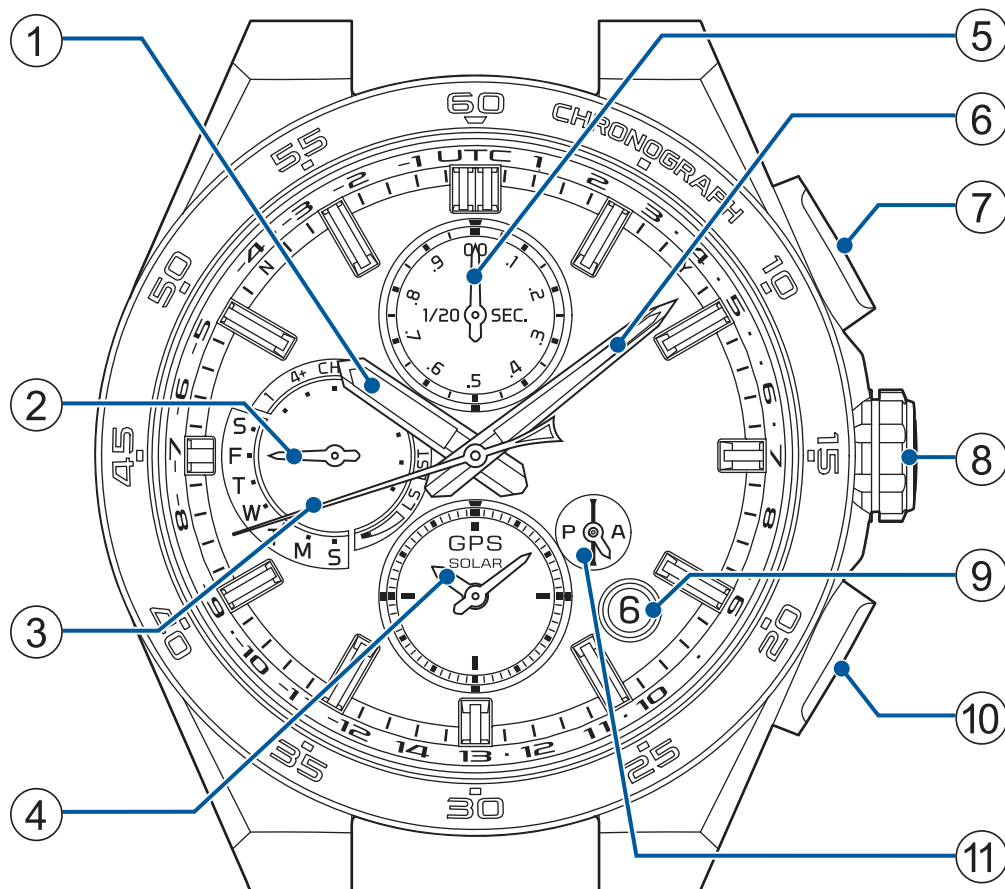

- ① Lancetta delle ore
- ② Lancetta indicatrice multifunzione  
(Di solito visualizza il giorno della settimana)
- ③ Lancetta dei secondi  
(Lancetta dei secondi del cronografo)
- ④ Sottoquadrante (sistema a 12 ore)  
(Lancette delle ore e dei minuti del cronografo)
- ⑤ Lancetta del cronografo per la misurazione di 1/20 di secondo
- ⑥ Lancetta dei minuti
- ⑦ Pulsante A
- ⑧ Corona
- ⑨ Data
- ⑩ Pulsante B
- ⑪ Sottoquadrante (sistema a 12 ore)

\* Orientamento e design del display potrebbero variare in base al modello.

## Visualizzazione lancetta indicatrice multifunzione e visualizzazione del risultato della ricezione

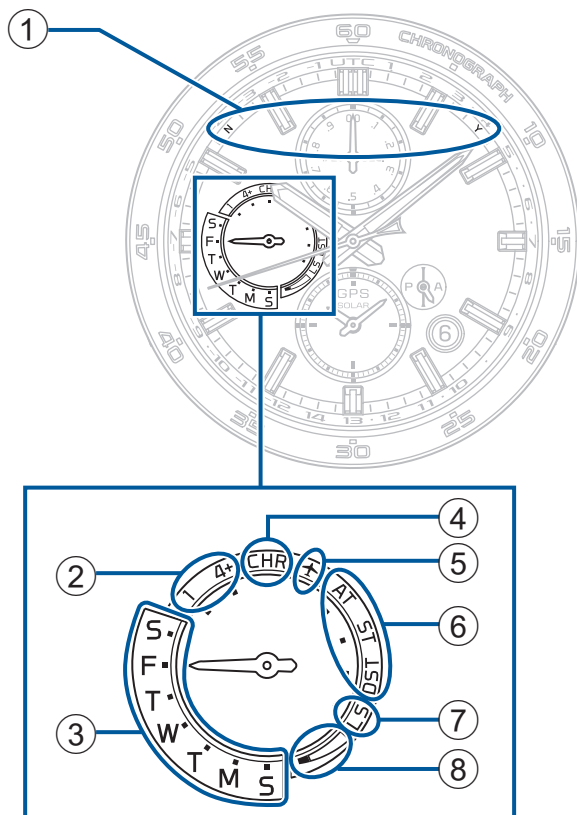

\* Orientamento e design del display potrebbero variare in base al modello.

### ① Visualizzazione del risultato della ricezione (lancetta dei secondi)

- Y : Ricezione riuscita (posizione 8 secondi)
  - N : Ricezione non riuscita (posizione 52 secondi)
- Controllare i risultati di ricezione [P. 20](#)

### ② Visualizzazione del processo di ricezione

Processo di ricezione	1 (regolazione dell'ora)	4+ (regolazione del fuso orario)
Visualizzazione		

- Controllare i risultati di ricezione [P. 20](#)
- Regolazione del fuso orario [P. 21](#)
- Regolazione manuale dell'ora [P. 23](#)
- Regolazione automatica dell'ora [P. 31](#)

### ③ Visualizzazione del giorno della settimana

Posizione della lancetta	Visualizza da domenica a sabato (La figura mostra la posizione del venerdì)
Visualizzazione	

## ④ Visualizzazione della modalità cronografo

Posizione della lancetta	Stato del cronografo (CHR)
Visualizzazione	



→ Cronografo [P. 35](#)

## ⑤ Visualizzazione della modalità aereo (✈)

Posizione della lancetta	Stato della modalità aereo (✈)
Visualizzazione	

→ Modalità aereo [P. 32](#)

## ⑥ Visualizzazione dell'ora legale

Posizione della lancetta	AT (automatico)	ST (OFF)	DST (ON)
Visualizzazione			

→ Controllare le impostazioni di fuso orario e ora legale [P. 27](#)

→ Impostare l'ora legale [P. 26](#)





## ⑦ Visualizzazione della ricezione dei dati del secondo intercalare

Posizione della lancetta	Ricezione dei dati del secondo intercalare
Visualizzazione	

→ Ricezione dei dati del secondo intercalare [P. 33](#)

## ⑧ Visualizzazione dello stato di carica

\* Il livello di carica è visualizzato in quattro livelli.

Posizione della lancetta	Pieno	Medio (due livelli)		Basso
Visualizzazione				

→ Controllare lo stato di carica [P. 14](#)

→ Come caricare l'orologio [P. 16](#)

## Quadrante del fuso orario ed elenco dei fusi orari del mondo

L'elenco seguente mostra la relazione tra la lunetta e il quadrante da un lato, e il fuso orario in rapporto al tempo universale coordinato dall'altro.

Si vedano le posizioni della lancetta dei secondi in basso per impostare il fuso orario o per controllare le sue impostazioni.

L'ora legale è stata utilizzata in alcuni paesi, indicati dal simbolo ★.

Nel fuso orario dell'Isola di Lord Howe, in Australia, contrassegnata con l'asterisco ☆, l'ora è avanti di 30 minuti quando è in vigore l'ora legale. Nel fuso orario dell'Isola di Lord Howe, questo orologio corrisponde all'ora legale.

### Visualizzazione del fuso orario o della differenza dell'ora

Nomi di città rappresentative...

28 città su un totale di 38 fusi orari nel mondo

Differenza oraria...

+14 ore ~ -12 ore

→ Controllare le impostazioni di fuso orario e ora legale [P. 27](#)

→ Regolazione del fuso orario [P. 21](#)

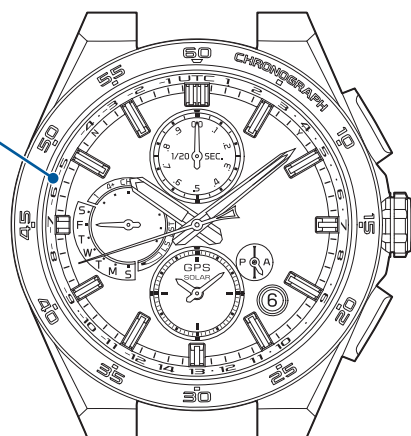

\* Le visualizzazioni del codice della città e della differenza dall'ora UTC sono soggette a modifica in base al modello.

\* "•" nel display mostra che è presente un fuso orario in quel punto.

Codice della città	Visualizzazione dell'ora (differenza)	Nome della città	± ore UTC
LON	UTC	★Londra	0
PAR	1	★Parigi/ ★Berlino	+1
CAI	2	★Il Cairo	+2
JED	3	Jeddah	+3
•	•	Teheran	+3,5
DXB	4	Dubai	+4
•	•	Kabul	+4,5
KHI	5	Karachi	+5
DEL	•	Delhi	+5,5
•	•	Kathmandu	+5,75
DAC	6	Dhaka	+6
•	•	Yangon	+6,5
BKK	7	Bangkok	+7
BJS	8	Pechino	+8
•	•	Eucla	+8,75
TYO	9	Tokyo	+9
ADL	•	★Adelaide	+9,5
SYD	10	★Sydney	+10
•	•	☆Isola di Lord Howe	+10,5

Codice della città	Visualizzazione dell'ora (differenza)	Nome della città	± ore UTC
NOU	11	Nouméa	+11
WLG	12	★Wellington	+12
•	•	★Isole Chatham	+12,75
TBU	13	Nuku'alofa	+13
CXI	14	Kiritimati	+14
•	-12	Isola Baker	-12
MDY	-11	Isole Midway	-11
HNL	-10	Honolulu	-10
•	•	Isole Marchesi	-9,5
ANC	-9	★Anchorage	-9
LAX	-8	★Los Angeles	-8
DEN	-7	★Denver	-7
CHI	-6	★Chicago	-6
NYC	-5	★New York	-5
SDQ	-4	Santo Domingo	-4
•	•	★St. John's	-3,5
RIO	-3	Rio de Janeiro	-3
FEN	-2	Fernando de Noronha	-2
PDL	-1	★Azzorre	-1

\* Il fuso orario e l'adozione dell'ora legale per ogni zona sono aggiornati a Ottobre 2023.

## Controllare lo stato di carica

La posizione della lancetta indicatrice multifunzione mostra se l'orologio è o non in grado di ricevere i segnali GPS.

Inoltre, in caso di carica quasi esaurita, il movimento della lancetta dei secondi mostra lo stato dell'energia residua con maggiori dettagli.

\* La ricezione del segnale GPS richiede molta energia. Ricordare di caricare regolarmente l'orologio esponendolo alla luce. → Informazioni sulla carica P. 16

### ○ La ricezione è consentita

Quando la lancetta indicatrice multifunzione continua a visualizzare il giorno della settimana, l'orologio può ricevere i segnali.

La seguente operazione consente di controllare il livello di carica.

#### 1 Premere il pulsante B, quindi rilasciarlo

Il display passa dalla visualizzazione del giorno della settimana alla visualizzazione del livello di carica. (5 secondi)

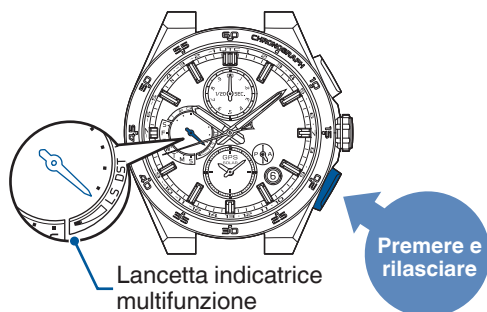

\* La lancetta indicatrice multifunzione continua a visualizzare "CHR" mentre si passa alla modalità cronografo. Per controllare il livello di carica, disattivare la modalità cronografo. → P. 36

#### 2 Controllare lo stato di carica

\* Il livello di carica è visualizzato in quattro livelli. → Visualizzazione dello stato di carica P. 12

Visualizzazione dell'indicatore multifunzione	Stato della carica	Soluzione
	Pieno	La ricezione è consentita. Usare l'orologio così com'è. → P. 17
	Medio	La ricezione è consentita, ma è necessario ricordarsi di caricare l'orologio. → P. 17

\* Dopo che sono trascorsi 5 secondi o una volta premuto il pulsante B, l'orologio torna alla modalità di visualizzazione dell'ora.



## ✕ La ricezione non è consentita

Quando il livello di carica è basso, il giorno della settimana non è visualizzato, e la visualizzazione dello stato della carica consiglia continuamente di caricare l'orologio.

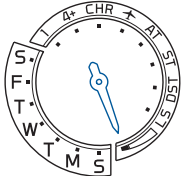
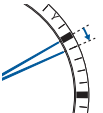
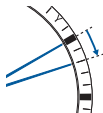
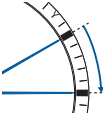
Visualizzazione dell'indicatore multifunzione	Movimento della lancetta dei secondi	Stato della carica		Soluzione
	Movimento a intervallo di 1 secondo 	Basso	L'orologio non è in grado di ricevere segnali GPS, ma ha energia sufficiente per funzionare.	Caricare l'orologio finché la lancetta indicatrice multifunzione torna alla visualizzazione del giorno della settimana affinché l'orologio sia in grado di ricevere i segnali GPS. Quando la lancetta torna alla visualizzazione del giorno della settimana, il livello di carica sarà "medio" o "pieno". → Informazioni sulla carica <a href="#">P. 16</a>
	Movimento a intervallo di 2 secondi 	-	L'orologio non è in grado di ricevere segnali GPS e non ha energia sufficiente per funzionare. (La funzione di preavviso di batteria scarica è stata attivata. → <a href="#">P. 39</a> )	Continuare a caricare l'orologio finché la lancetta indicatrice multifunzione ritorna alla visualizzazione del giorno della settimana affinché l'orologio sia in grado di funzionare continuamente e ricevere i segnali GPS. → Informazioni sulla carica <a href="#">P. 16</a>
	Movimento a intervallo di 5 secondi 	-	-	-

\* Premere il Pulsante B durante la visualizzazione dello stato della carica per controllare la visualizzazione del giorno della settimana. (5 secondi)

Se il dispositivo è in modalità aereo (✕), la ricezione non è possibile a prescindere dal livello di carica.

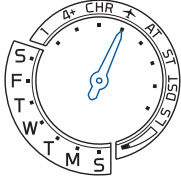
Visualizzazione dell'indicatore multifunzione	Movimento della lancetta dei secondi	Stato della carica		Soluzione
	-	Lo stato della carica non è visualizzato in modalità aereo (✕).		Reimpostare la modalità aerea (✕). → Disattivare la modalità aereo (✕) <a href="#">P. 32</a> Quando la lancetta indicatrice multifunzione punta sulla posizione "basso", caricare l'orologio. → Informazioni sulla carica <a href="#">P. 16</a>



## Informazioni sulla carica

### ■ Come caricare l'orologio

Per caricarlo, esporre il quadrante alla luce.

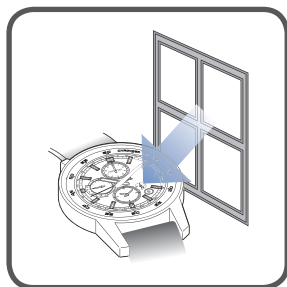

Per garantire una prestazione ottimale dell'orologio, accertarsi che sia mantenuta sempre una carica sufficiente.

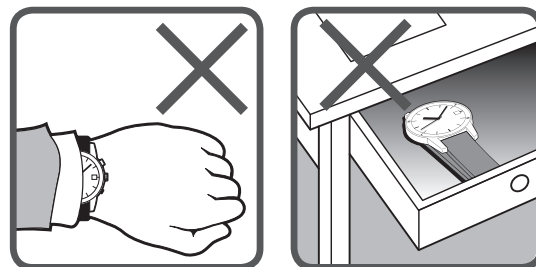

Nelle seguenti situazioni, è probabile che la batteria dell'orologio si scarichi e che, di conseguenza, l'orologio si fermi:

- L'orologio rimane nascosto sotto una manica.
- L'orologio viene usato o riposto in condizioni nelle quali non è esposto alla luce per un lungo periodo.

\* Durante la ricarica dell'orologio, accertarsi che l'orologio non sia sottoposto ad alte temperature. (L'intervallo della temperatura d'esercizio è Tra -10 °C a +60 °C).

\* Quando l'orologio viene usato per la prima volta o si ricomincia a utilizzarlo dopo che è stato fermo a causa dell'esaurimento dell'energia, caricarlo sufficientemente facendo riferimento alla tabella presente sulla pagina a destra.

### ■ Tempo di caricamento standard

Caricare l'orologio usando i tempi di seguito come guida.

La ricezione del segnale GPS consuma considerevole energia. È necessario caricare l'orologio esponendolo alla luce affinché la lancetta indicatrice multifunzione possa visualizzare continuamente il giorno della settimana (il livello di carica sarà "medio" o "pieno"). (Se lo stato di carica viene visualizzato come "basso", la ricezione non inizierà neanche con la ricezione del segnale GPS manuale.)

→ Controllare lo stato di carica P. 14

Illuminazione lx (LUX)	Fonte di illuminazione	Condizione (esempio)	Se l'orologio si è fermato (non caricato)		Se la lancetta si muove (orologio carico)
			A piena carica	Se la lancetta si muove a intervalli di un secondo	Movimento per una giornata (Se è stato indossato almeno per un giorno)
700	Se esposto a luce fluorescente	Negli uffici in genere	-	-	3,5 ore
3.000	Se esposto a luce fluorescente	30 W 20 cm	250 ore	9,5 ore	1 ora
10.000	Luce del sole Se esposto a luce fluorescente	In una giornata nuvolosa 30 W 5 cm	75 ore	3 ore	15 minuti
100.000	Luce del sole	In una giornata assoluta (sotto la luce del sole diretta in una giornata estiva)	30 ore	1,5 ora	10 minuti

I valori "Tempi necessari per caricare l'orologio fino all'inizio del movimento a intervalli di un secondo" sono stime del tempo necessario per caricare l'orologio fermo, esponendolo alla luce finché non si muoverà a intervalli regolari di un secondo. Anche se è stato parzialmente caricato per un periodo più breve, l'orologio riprenderà il movimento a intervalli di un secondo. Tuttavia, potrebbe rapidamente tornare a un movimento a intervalli di due secondi. Fare riferimento ai tempi di caricamento di questa tabella come guida indicativa per ottenere un tempo di caricamento sufficiente.

\* Il tempo di caricamento necessario varia leggermente in base al modello.

## Flusso del funzionamento di base

### 1. Controllare che i segnali GPS possano essere facilmente ricevuti dove ci si trova

→ Luogo dove il segnale GPS viene facilmente ricevuto/Luogo dove non è possibile ricevere il segnale GPS [P. 18](#)

### 2. Impostare il fuso orario, l'ora e la data

#### < Impostazione mediante ricezione del segnale GPS >

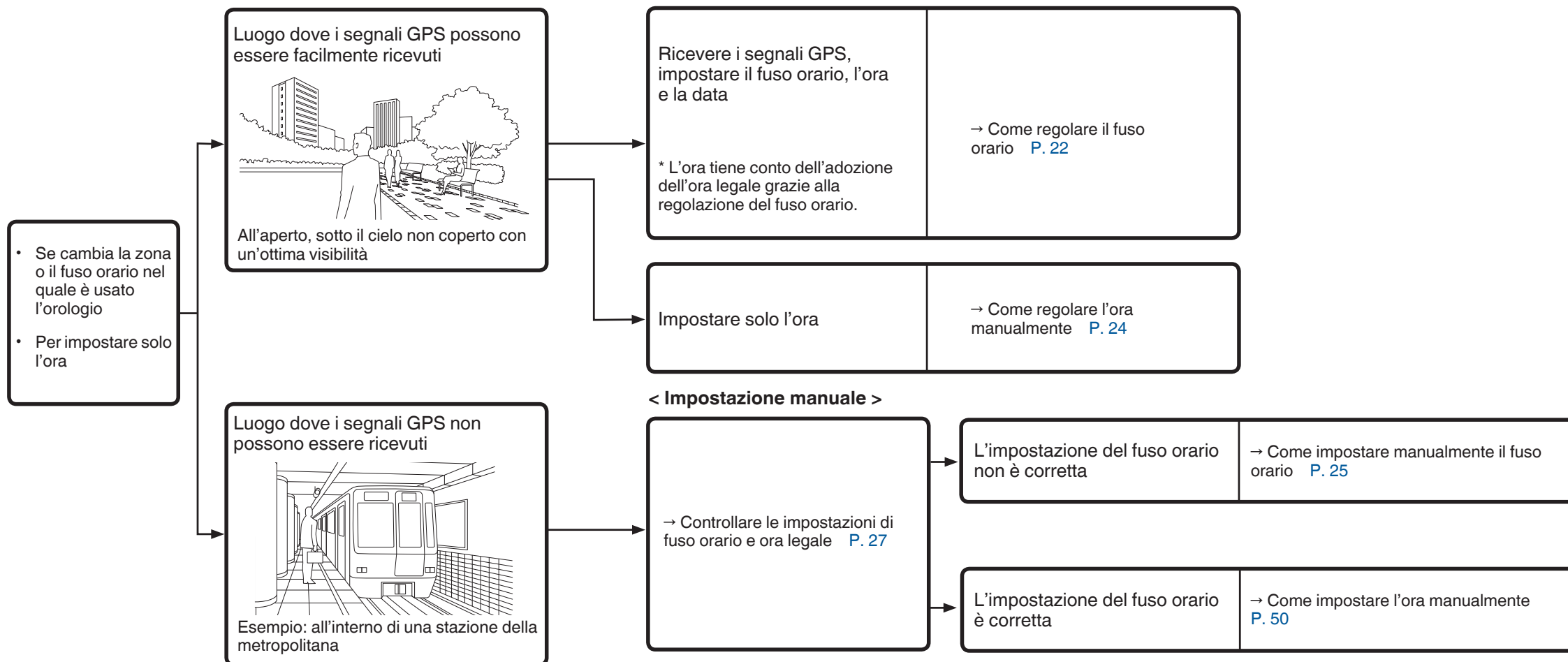

## Ricezione del segnale GPS

### Luogo dove il segnale GPS viene facilmente ricevuto/Luogo dove non è possibile ricevere il segnale GPS

#### ○ Dove è facile ricevere il segnale

- All'aperto, sotto il cielo non coperto con un'ottima visibilità

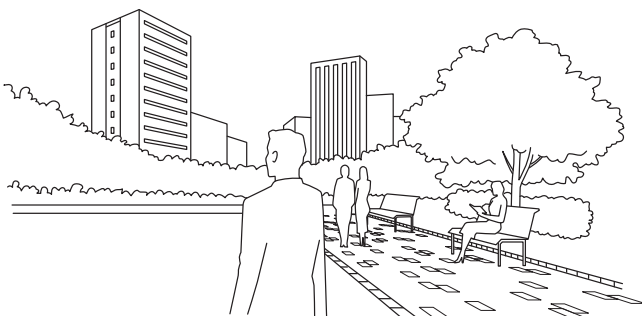

#### △ Dove è difficile ricevere il segnale

- Più il cielo è coperto, maggiore sarà la difficoltà nel ricevere il segnale GPS. Inoltre, sarà difficile ricevere il segnale GPS anche se qualcosa lo ostruisce durante la ricezione (in particolare, durante la regolazione del fuso orario).

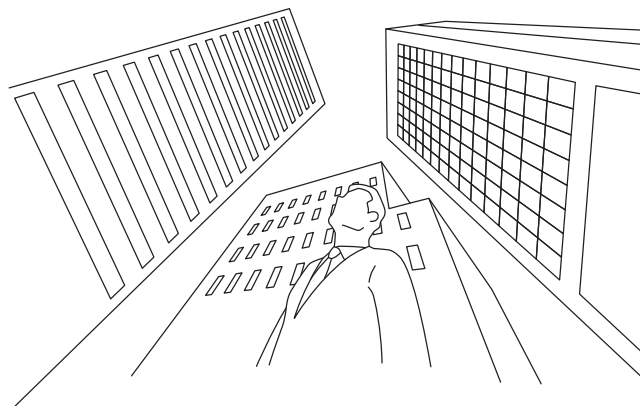

Esempio:

- Tra edifici alti
- In aree accanto a zone boschive
- Stazione/aeroporto
- Al chiuso, dove ci sono finestre

\* In base al tipo di vetro delle finestre, il segnale GPS potrebbe non essere ricevibile.  
Fare riferimento a "X Dove il segnale non può essere ricevuto".

#### ✗ Dove il segnale non può essere ricevuto

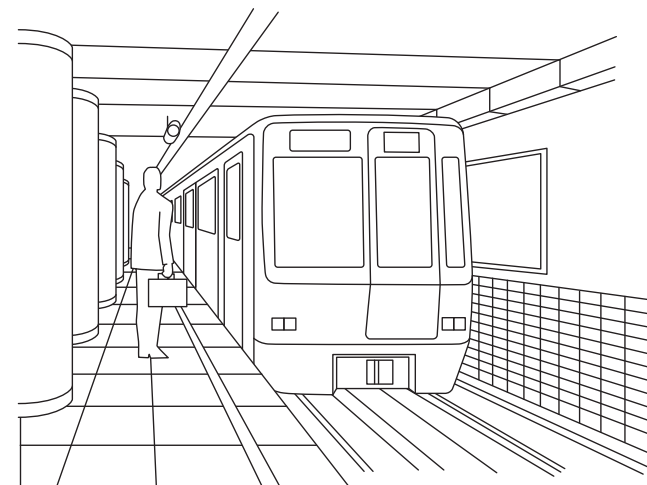

- Il cielo non è visibile o è visibile solo in parte.
- C'è qualcosa che impedisce la ricezione.



Esempio:

- In un ambiente chiuso senza finestre
- Sotto terra
- Mentre si percorre una galleria
- Attraverso vetri speciali con effetto scudo delle emissioni termiche, etc.
- Accanto ad apparecchiature che generano rumore o effettuano comunicazioni wireless

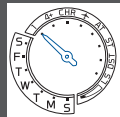
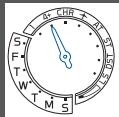
## Metodi di ricezione del segnale GPS (caratteristiche dei tre tipi)

Metodo di ricezione	Regolazione dell'ora		Regolazione del fuso orario		Ricezione dei dati del secondo intercalare
Visualizzazione		Come regolare l'ora manualmente → P. 23 Regolazione automatica dell'ora → P. 31		Come regolare il fuso orario → P. 21	
Caratteristiche	<b>Regolazione dell'ora</b> È visualizzata l'ora esatta del fuso orario correntemente impostato		<b>Identificazione del fuso orario e regolazione dell'ora</b> È identificato il fuso orario della <u>propria zona</u> , ed è visualizzata l'ora corrente precisa, <u>a indicare le condizioni aggiuntive della DST (Daylight Saving Time, ora legale)</u>		<b>Ricezione del secondo intercalare</b> Preparazione per la ricezione dei dati e dei dati del secondo intercalare → P. 33
Numero di satelliti acquisiti necessari per la ricezione	Un sola unità (per ottenere solo le informazioni orarie)		Di base, più di 4 unità (per ottenere le informazioni sull'ora e le informazioni sul fuso orario)		-
Tempo impiegato per la ricezione	Da 3 secondi a 1 minuto		Da 30 secondi a 2 minuti		Da 30 secondi a 18 minuti
Tipo di situazione	Per impostare l'orologio sull'ora esatta mentre viene utilizzato nello stesso fuso orario		Se l'orologio è usato in un fuso orario differente.		Viene eseguito automaticamente alla ricezione del segnale GPS (regolazione automatica dell'ora, regolazione manuale dell'ora o regolazione del fuso orario) il 1° giugno e il 1° dicembre (o dopo tali date).

## Domande e risposte sulla ricezione del segnale GPS

D : Se l'orologio viene spostato in un fuso orario differente, l'orologio visualizza automaticamente l'ora locale?  
 R : L'orologio non mostra automaticamente l'ora locale semplicemente modificando la posizione.  
 Se ci si trova in un luogo in cui i segnali GPS possono essere facilmente ricevuti, è necessario prima regolare il fuso orario affinché l'orologio possa visualizzare automaticamente l'ora locale.  
 Se ci si trova in un luogo in cui non si riesce a ricevere il segnale GPS, impostare il fuso orario manualmente.  
 → Impostazione manuale del fuso orario P. 25  
 L'orologio può essere impostato su tutti i fusi orari del mondo.

D : L'ora legale viene cambiata automaticamente attraverso la ricezione del segnale GPS?  
 R : Le impostazioni per l'ora legale vengono effettuate automaticamente eseguendo la regolazione del fuso orario.  
 L'ora cambia automaticamente per adattarsi all'ora legale e alla sua durata nelle aree in cui viene applicata.  
 Nelle aree in cui non è prevista l'ora legale, viene visualizzata sempre l'ora solare. Regolare manualmente l'impostazione dell'ora legale se ci si reca in una località che adotta parametri diversi per l'ora legale, anche se appartiene allo stesso fuso orario.  
 → Impostare l'ora legale P. 26  
 Anche nello stesso fuso orario, alcuni paesi e zone non adottano l'ora legale.  
 → Quadrante del fuso orario ed elenco dei fusi orari del mondo P. 13

D : È necessario seguire procedure particolari per gli anni in cui è aggiunto un secondo intercalare?  
 R : No, non è necessaria nessuna procedura particolare.  
 Poiché l'orologio riceve i dati del secondo intercalare contemporaneamente ai segnali GPS (regolazione automatica dell'ora, regolazione manuale dell'ora o regolazione del fuso orario) il 1° giugno e il 1° dicembre (o dopo tali date), un secondo intercalare viene aggiunto automaticamente ricevendo periodicamente i segnali GPS. Per i dettagli, si veda "Secondo intercalare (funzione di ricezione automatica del secondo intercalare)" P. 33.

## ■ Controllare che la ricezione sia riuscita (visualizzazione del risultato di ricezione)

Il tipo e i relativi risultati (riuscita o meno) dell'ultima ricezione del segnale GPS sono visualizzati per 5 secondi.

\* Se l'orologio è in modalità cronografo, disattivare la modalità cronografo.

→ Disattivazione della modalità del cronografo P. 36

### 1 Premere il pulsante A una volta, quindi rilasciarlo

La lancetta dei secondi e la lancetta indicatrice multifunzione visualizzano il risultato della ricezione.

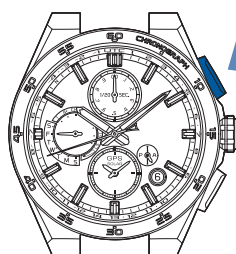

\* Continuando a premere il pulsante A, l'orologio entra nella modalità di regolazione manuale dell'ora.

### 2 Sono visualizzati i risultati della ricezione

La lancetta dei secondi indica il risultato della ricezione del segnale GPS (regolazione dell'ora e regolazione del fuso orario).

La lancetta indicatrice multifunzione punta sulla posizione "1" o "4+" che mostra "regolazione dell'ora" o "regolazione del fuso orario".

Lancetta dei secondi

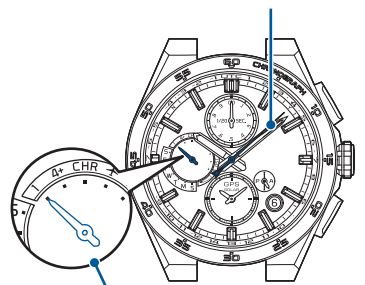

Lancetta indicatrice multifunzione

Lancetta dei secondi: risultato della ricezione (riuscita/non riuscita)

Risultato	Ricezione riuscita	Ricezione non riuscita
Visualizzazione		
Posizione	Y: posizione 8 secondi	N: posizione 52 secondi

Lancetta indicatrice multifunzione:  
Metodo di ricezione (regolazione dell'ora o regolazione del fuso orario)

Tipo	1 (Regolazione manuale dell'ora)	4+ (regolazione del fuso orario)
Visualizzazione		

\* La lancetta indicatrice punta a "4+" a seguito della regolazione del fuso orario.

\* Dopo che sono trascorsi 5 secondi o una volta premuto il pulsante B, l'orologio torna alla modalità di visualizzazione dell'ora.

### Se il risultato della ricezione è Y

- La ricezione è avvenuta con successo. Usare l'orologio così com'è.

### Se il risultato della ricezione è N

- **Spostarsi all'aperto, dove i segnali GPS possano essere facilmente ricevuti.**

→ Luogo dove il segnale GPS viene facilmente ricevuto/Luogo dove non è possibile ricevere il segnale GPS P. 18

\* Quando sono trascorsi circa quattro giorni dalla ricezione avvenuta con successo, il risultato della ricezione è visualizzato come "N".

\* Anche in condizioni di impossibilità di ricevere il segnale GPS, l'orologio funziona con precisione al quarzo (a una deviazione media mensile di  $\pm 15$  secondi).

**Se la ricezione non è riuscita in nessun modo, impostare manualmente l'ora e la data.**

→ Come impostare l'ora manualmente P. 50

## Regolare il fuso orario e l'ora tramite ricezione del segnale GPS (Regolazione del fuso orario)

### Regolazione del fuso orario

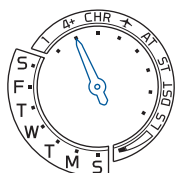

**Viene individuato il fuso orario in cui ci si trova per regolare l'orologio all'ora esatta con la semplice pressione di un tasto, in qualsiasi parte del mondo.**

**Rispecchia i dati relativi all'adozione dell'ora legale nel paese in cui sono stati ricevuti i segnali GPS.**

**L'ora cambia automaticamente per adattarsi all'ora legale e alla sua durata nei paesi in cui viene applicata.**

**Per i paesi in cui non è prevista l'ora legale, viene visualizzata sempre l'ora solare.**

→ Come regolare il fuso orario [P. 22](#)

\* La riuscita o meno della ricezione dipende dall'ambiente circostante. → Luogo dove il segnale GPS viene facilmente ricevuto/Luogo dove non è possibile ricevere il segnale GPS [P. 18](#)

\* La ricezione del segnale GPS consuma considerevole energia.

È necessario caricare l'orologio esponendolo alla luce affinché la lancetta indicatrice multifunzione possa visualizzare continuamente il giorno della settimana (il livello di carica sarà "medio" o "pieno"). → Come caricare l'orologio [P. 16](#)

(Se lo stato di carica viene visualizzato come "basso", la ricezione non inizierà neanche se le condizioni lo consentissero.)

→ Controllare lo stato di carica [P. 14](#)

### Precauzioni relative alla regolazione del fuso orario

Se il fuso orario viene regolato nei pressi di una zona di confine, potrebbe essere visualizzato il fuso orario della zona adiacente.

In alcune zone, i confini osservati dall'orologio potrebbero non corrispondere in maniera esatta agli indicatori ufficiali di fuso orario del paese. Non significa che l'orologio sia guasto.

In questo caso, impostare il fuso orario manualmente.

→ Come impostare manualmente il fuso orario [P. 25](#)

Se il fuso orario viene impostato mentre si viaggia via terra, evitare di effettuare la regolazione mentre ci si trova in zone di confine tra fusi orari. Effettuare invece tale operazione nelle città rappresentative del fuso orario non appena possibile.

Inoltre, se l'orologio viene usato vicino a zone di confine tra fusi orari, verificare l'impostazione del fuso orario e impostarlo manualmente, se necessario.



## ■ Come regolare il fuso orario

### 1 Recarsi dove i segnali GPS possano essere facilmente ricevuti

Spostarsi all'aperto, sotto il cielo non coperto e con un'ottima visibilità.

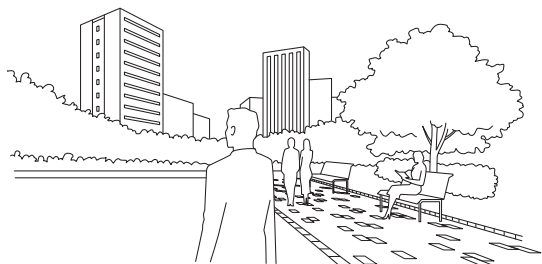

→ Luogo dove il segnale GPS viene facilmente ricevuto/Luogo dove non è possibile ricevere il segnale GPS P. 18

### 2 Continuare a premere il pulsante B (3 secondi), quindi rilasciarlo quando la lancetta dei secondi si sposta in posizione 30 secondi

La ricezione ha inizio non appena la lancetta dei secondi raggiunge la posizione 30 secondi.

La lancetta indicatrice multifunzione punta sulla posizione "4+".

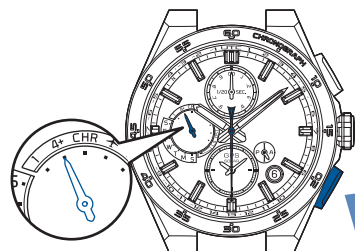

Premere per 3 secondi

- \* Se la lancetta indicatrice multifunzione punta sulla posizione "basso", ✈ o "CHR", la ricezione non viene avviata anche se è possibile.
- \* Quando la lancetta indicatrice punta sulla posizione "basso", caricare l'orologio esponendolo alla luce.
  - Controllare lo stato di carica P. 14
  - Come caricare l'orologio P. 16
- \* Quando la lancetta punta su ✈, disattivare la modalità aereo ( ✈ ).
  - Disattivare la modalità aereo ( ✈ ) P. 32
- \* Quando la lancetta punta sulla posizione "CHR", disattivare la modalità cronografo
  - Disattivazione della modalità del cronografo P. 36

### 3 Rivolgere il quadrante dell'orologio verso l'alto e attendere

\* La ricezione del segnale GPS potrebbe essere difficile mentre si è in movimento.



Per completare la ricezione, ci vogliono al massimo 2 minuti.

\* In base alle condizioni di ricezione.

< Visualizzazione durante la ricezione (= stato di acquisizione dei satelliti) >

La lancetta dei secondi indica la facilità di ricezione (= numero di satelliti GPS dai quali si riceve il segnale).

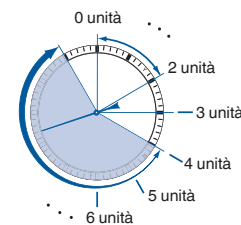

\* Maggiore è il numero dei satelliti acquisiti, più facile sarà ricevere il segnale GPS.

Numero di satelliti	Facilità di ricezione del segnale
4 o più unità	Dove è facile ricevere il segnale
3 unità	La ricezione è possibile
0-2 unità	Dove il segnale non può essere ricevuto

\* Anche se la lancetta punta su 4 unità o più, la ricezione potrebbe non essere possibile.

\* Per annullare la ricezione, premere il pulsante B.



Premere il pulsante B

### 4 Se la lancetta dei secondi punta su "Y" o "N", la ricezione è completa

Il risultato della ricezione rimane visualizzato per 5 secondi.

Se la ricezione è corretta, l'ora e la data vengono regolate.

Le impostazioni per il fuso orario e l'ora legale determinano l'ora indicata.

Visualizzazione dei risultati di ricezione	Y: Riuscito (posizione 8 secondi)	N: Non riuscito (posizione 52 secondi)
Visualizzazione		
Stato	Usare l'orologio così com'è.	Se il risultato della ricezione rimane visualizzato come "N" → P. 18

Dopo che l'orologio sarà tornato in modalità di visualizzazione dell'ora, controllare che la ricezione sia riuscita.

→ Controllare che la ricezione sia riuscita (visualizzazione del risultato di ricezione) P. 20

\* I pulsanti non possono essere azionati mentre le lancette delle ore e dei minuti, la lancetta indicatrice multifunzione o il sottoquadrante sono in movimento.

## Regolare solo l'ora alla ricezione del segnale GPS (regolazione manuale dell'ora)

### Regolazione manuale dell'ora



L'orologio può essere impostato all'ora esatta del fuso orario corrente.  
(Il fuso orario non è cambiato).

- Come regolare l'ora manualmente [P. 24](#)
- Controllare le impostazioni di fuso orario e ora legale [P. 27](#)

\* Nella regolazione manuale, viene visualizzata l'ora esatta del fuso orario corrente.

Se cambia la zona o il fuso orario nel quale è usato l'orologio, regolare il fuso orario. → Come regolare il fuso orario [P. 22](#)

(Se il fuso orario viene regolato, l'impostazione di fuso orario, di ora e di data sarà anch'essa regolata, pertanto non è necessario regolare manualmente l'ora subito dopo).

\* Tranne nel caso in cui la regolazione del fuso orario (ricezione) sia corretta e ora legale = "AT," l'ora legale non è impostata automaticamente. Eseguire l'impostazione manualmente. → Impostare l'ora legale [P. 26](#)

\* La riuscita o meno della ricezione dipende dall'ambiente circostante. → Luogo dove il segnale GPS viene facilmente ricevuto/Luogo dove non è possibile ricevere il segnale GPS [P. 18](#)

\* Nel momento in cui la ricezione avviene con successo regolando manualmente l'ora, può essere effettuata la regolazione automatica dell'ora. Per i dettagli, si veda "Funzione di regolazione automatica dell'ora" [P. 31](#).

\* La ricezione del segnale GPS consuma considerevole energia.

È necessario caricare l'orologio esponendolo alla luce affinché la lancetta indicatrice multifunzione possa visualizzare continuamente il giorno della settimana (il livello di carica sarà "medio" o "pieno"). → Come caricare l'orologio [P. 16](#)

(Se lo stato di carica viene visualizzato come "basso", la ricezione non inizierà neanche se le condizioni lo consentissero.)

→ Controllare lo stato di carica [P. 14](#)



## ■ Come regolare l'ora manualmente

### 1 Recarsi dove i segnali GPS possano essere facilmente ricevuti

Spostarsi all'aperto, sotto il cielo non coperto e con un'ottima visibilità.

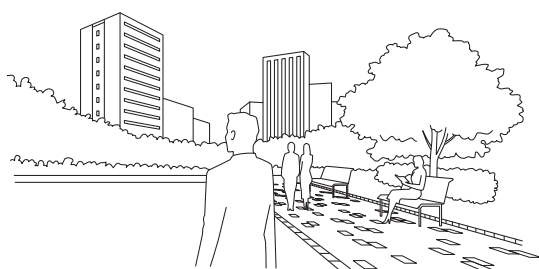

→ Luogo dove il segnale GPS viene facilmente ricevuto/  
Luogo dove non è possibile ricevere il segnale GPS P. 18

### 2 Continuare a premere il pulsante A (3 secondi), quindi rilasciarlo quando la lancetta dei secondi si sposta in posizione 0 secondi

La ricezione ha inizio non appena la lancetta dei secondi raggiunge la posizione 0 secondi.

La lancetta indicatrice multifunzione punta sulla posizione "1".

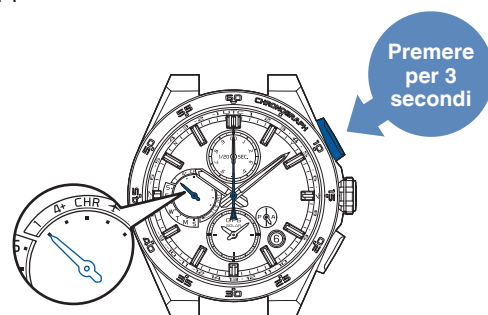

- \* Se la lancetta indicatrice multifunzione punta sulla posizione "basso", ✈ o "CHR", la ricezione non viene avviata anche se è possibile.
- \* Quando la lancetta indicatrice punta sulla posizione "basso", caricare l'orologio esponendolo alla luce.  
→ Controllare lo stato di carica P. 14  
→ Come caricare l'orologio P. 16
- \* Quando la lancetta punta su ✈, disattivare la modalità aereo ( ✈ ).  
→ Disattivare la modalità aereo ( ✈ ) P. 32
- \* Quando la lancetta punta sulla posizione "CHR", disattivare la modalità cronografo  
→ Disattivazione della modalità del cronografo P. 36

### 3 Rivolgere il quadrante dell'orologio verso l'alto e attendere

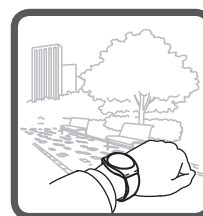

Per completare la ricezione, ci vuole al massimo un minuto.

\* Il tempo di ricezione dipende dalle condizioni di ricezione.

< Visualizzazione durante la ricezione (= stato di acquisizione dei satelliti) >

La lancetta dei secondi indica la facilità di ricezione (= numero di satelliti GPS dai quali si riceve il segnale).

\* Il numero di satelliti necessari per acquisire solo le informazioni sull'ora è uno.

Numero di satelliti acquisiti	1	0
Visualizzazione		
Stato	Dove è facile ricevere il segnale	Dove il segnale non può essere ricevuto

\* Per annullare la ricezione, premere il pulsante B.

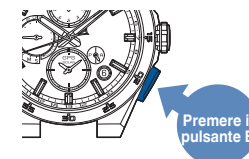

### 4 Se la lancetta dei secondi punta su "Y" o "N", la ricezione è completa

Il risultato della ricezione rimane visualizzato per 5 secondi. Se la ricezione è corretta, l'ora, la data e il giorno vengono regolati.

Visualizzazione dei risultati di ricezione	Y: Riuscito (posizione 8 secondi)	N: Non riuscito (posizione 52 secondi)
Visualizzazione		
Stato	Usare l'orologio così com'è.	Se il risultato della ricezione rimane visualizzato come "N" → P. 18

Dopo che l'orologio sarà tornato in modalità di visualizzazione dell'ora, controllare che la ricezione sia riuscita.

→ Controllare che la ricezione sia riuscita (visualizzazione del risultato di ricezione) P. 20

Se l'ora non è corretta nonostante sia visualizzato "Y", il fuso orario potrebbe non corrispondere alla zona in cui ci si trova. Controllare l'impostazione del fuso orario.

→ Controllare le impostazioni di fuso orario e ora legale P. 27

\* I pulsanti non possono essere azionati mentre le lancette delle ore e dei minuti, la lancetta indicatrice multifunzione o il sottoquadrante sono in movimento.

## Impostare l'orologio in base all'ora locale della destinazione mentre si è in aereo, etc. (Impostazione manuale del fuso orario)

### Impostazione manuale del fuso orario

→ Impostazione manuale del fuso orario del sottoquadrante P. 28

Nei luoghi in cui il fuso orario non può essere regolato, è possibile effettuare tale operazione manualmente.

→ Luogo dove il segnale GPS viene facilmente ricevuto/Luogo dove non è possibile ricevere il segnale GPS P. 18

Impostare il fuso orario facendo riferimento a “Quadrante del fuso orario ed elenco dei fusi orari del mondo” P. 13 per impostare l'orologio all'ora e alla data locale.

\* Si noti che eseguendo l'impostazione manuale del fuso orario, lo stato dell'ora legale passa da “AT (automatico)” a “ST (OFF)” o “DST (ON)”.

Impostare l'ora legale sul quadrante principale con riferimento a “Impostare l'ora legale” P. 26.

### Come impostare manualmente il fuso orario

#### 1 Estrarre la corona al primo scatto

La lancetta dei secondi si sposta per mostrare il fuso orario impostato.



#### 2 Ruotare la corona e impostare la lancetta dei secondi sul fuso orario della destinazione

Quando la corona viene ruotata, la lancetta dei secondi si sposta sul fuso orario successivo.

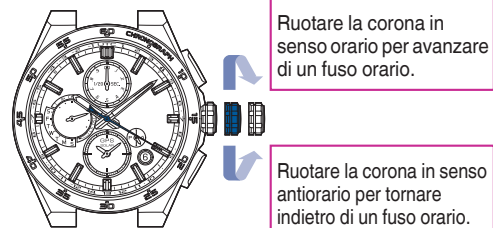

<Visualizzazione lancetta indicatrice multifunzione>  
Indica se l'impostazione dell'ora legale è ON o OFF.

Posizione della lancetta	AT (automatico)	ST (OFF)	DST (ON)
Visualizzazione			

\* Una volta selezionato un nuovo fuso orario, la lancetta passa a “DST (ON)” o “ST (OFF)”, anche se prima era posizionata su “AT (automatico)”.

\* Se l'ora legale non è corretta, attivarla o disattivarla, facendo riferimento a “Impostare l'ora legale” P. 26, dopo aver svolto l'operazione 2.

#### 3 Premere per far rientrare la corona

La lancetta dei secondi indica il fuso orario corrente. La lancetta indicatrice multifunzione torna a visualizzare il giorno della settimana.

\* Se il livello di carica è basso, il giorno della settimana non è visualizzato, e l'orologio torna alla visualizzazione dello stato della carica “basso”.

\* I pulsanti non possono essere azionati mentre le lancette delle ore e dei minuti, la lancetta indicatrice multifunzione o il sottoquadrante sono in movimento.

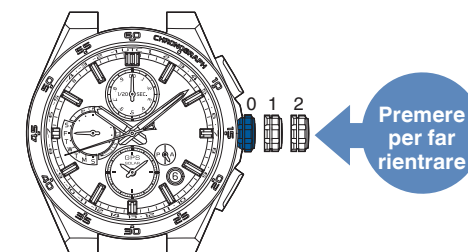

## Impostare l'ora legale

### Impostare l'ora legale

L'ora legale può essere impostata manualmente.

Accertarsi di effettuare le impostazioni nelle seguenti situazioni.

- Quando il quadrante principale viene regolato utilizzando l'impostazione manuale del fuso orario e viene applicata l'ora legale.
- Quando il fuso orario è lo stesso, ma le impostazioni dell'ora legale cambiano in base all'area in cui si è diretti.

→ Impostare l'ora legale del sottoquadrante. P. 29

\* L'indicatore dell'ora legale non viene settato su "AT (automatico)" se è stata eseguita l'impostazione manuale del fuso orario.

Attivare o disattivare l'ora legale, a seconda che l'ora legale sia o meno implementata.

### 1 Estrarre la corona al primo scatto

La lancetta indicatrice multifunzione si sposta per indicare l'impostazione dell'attuale ora legale. La lancetta dei secondi visualizza l'attuale fuso orario.

< Se l'impostazione dell'ora legale è disattivata >

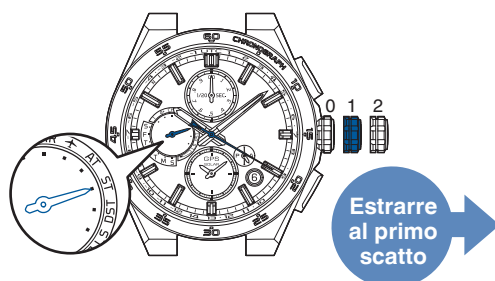

### 2 Continuare a premere il pulsante A (3 secondi)

Lancetta indicatrice multifunzione si sposta per puntare su "DST", e le lancette dei minuti e delle ore avanzano di un'ora.

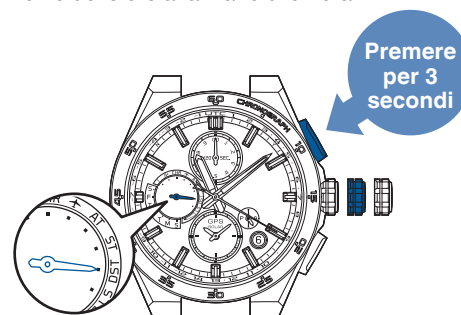

\* Normalmente l'isola australiana di Lord Howe ha un fuso orario di 30 minuti in avanti rispetto all'ora legale, quando è in vigore. L'orologio indicherà l'ora legale del fuso orario dell'isola di Lord Howe. L'orologio indicherà l'ora legale del fuso orario dell'isola di Lord Howe.

### 3 Premere per far rientrare la corona

La lancetta dei secondi indica il fuso orario corrente.

La lancetta indicatrice multifunzione torna a visualizzare il giorno della settimana.

\* Se il livello di carica è basso, il giorno della settimana non è visualizzato, e l'orologio torna alla visualizzazione dello stato della carica "basso".

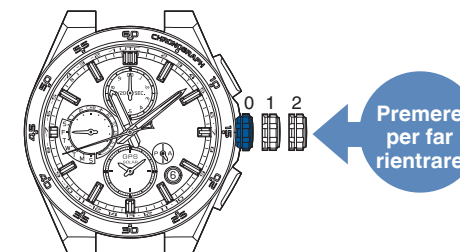

### Disattivare l'ora legale

Eeguire le operazioni da 1 a 3 nello stato in cui l'impostazione dell'ora legale è attiva.

Nell'operazione 2, regolare la lancetta indicatrice multifunzione sulla posizione "ST (OFF)" come mostrato nella figura a destra.

Le lancette delle ore e dei minuti retrocedono di un'ora.

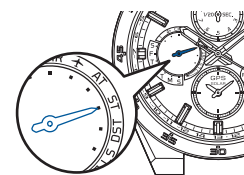

## ■ Controllare le impostazioni di fuso orario e ora legale

È possibile controllare il fuso orario e l'ora legale del quadrante principale e del sottoquadrante.

### 1 Estrarre la corona al primo scatto

La lancetta dei secondi si sposta per mostrare il fuso orario impostato.  
La lancetta indicatrice multifunzione indica l'impostazione dell'ora legale.

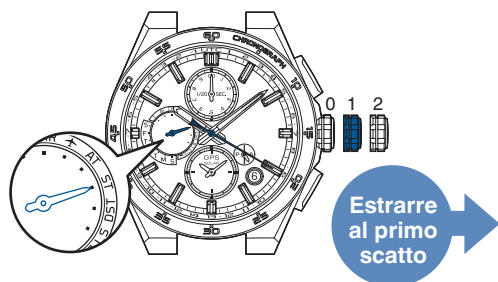

<Visualizzazione lancetta indicatrice multifunzione>  
Visualizza lo stato per l'ora legale.

Posizione della lancetta	AT (automatico)	ST (OFF)	DST (ON)
Visualizzazione			

AT (automatico):  
"AUTO (automatica)" è impostato quando l'orologio regola correttamente il fuso orario in un'area in cui vige l'ora legale.  
L'ora di base cambia automaticamente grazie all'adattamento dell'orologio all'adozione dell'ora legale per il fuso orario (area) impostato sul quadrante principale.

- \* Per cambiare l'impostazione del fuso orario:
- Se ci si trova in un luogo in cui i segnali GPS possono essere facilmente ricevuti  
Come regolare il fuso orario [P. 22](#)
- Se ci si trova in un luogo in cui non si riesce a ricevere il segnale GPS  
Come impostare manualmente il fuso orario [P. 25](#)
- \* Per il rapporto tra la posizione della lancetta dei secondi e il fuso orario, consultare "Quadrante del fuso orario ed elenco dei fusi orari del mondo" [P. 13](#).

### 2 Estrarre la corona al secondo scatto

La lancetta dei secondi si sposta per visualizzare il fuso orario attualmente impostato sul sottoquadrante. La lancetta indicatrice multifunzione visualizza l'impostazione dell'ora legale sul sottoquadrante.

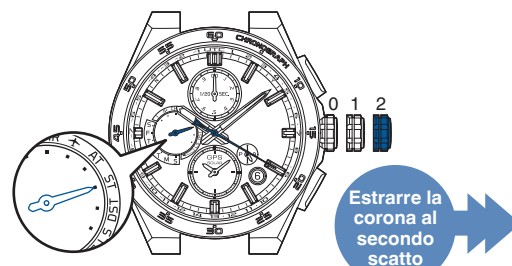

<Visualizzazione lancetta indicatrice multifunzione>  
Visualizza lo stato per l'ora legale.

Posizione della lancetta	AT (automatico)	ST (OFF)	DST (ON)
Visualizzazione			

AT (automatico):  
"AUTO (automatica)" è impostato quando il quadrante principale e il sottoquadrante vengono cambiati dopo la regolazione del fuso orario in un'area in cui vige l'ora legale.  
Il sottoquadrante cambia automaticamente grazie all'adattamento dell'orologio all'adozione dell'ora legale per il fuso orario (area) impostato sul quadrante principale.

- \* Modifica delle impostazioni del fuso orario per il sottoquadrante.  
Come impostare manualmente il fuso orario del sottoquadrante [P. 28](#)
- \* Per il rapporto tra la posizione della lancetta dei secondi e il fuso orario, consultare "Quadrante del fuso orario ed elenco dei fusi orari del mondo" [P. 13](#).

### 3 Premere per far rientrare la corona

La lancetta dei secondi indica il fuso orario corrente.  
La lancetta indicatrice multifunzione torna a visualizzare il giorno della settimana.

\* Se il livello di carica è basso, il giorno della settimana non è visualizzato, e l'orologio torna alla visualizzazione dello stato della carica "basso".

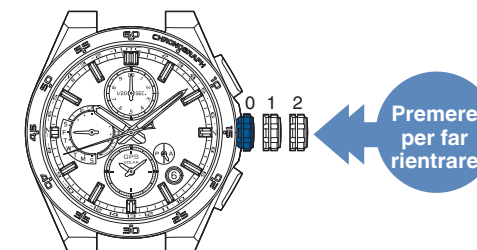

## Regolare l'ora sul sottoquadrante

### Impostazione manuale del fuso orario del sottoquadrante

Il sottoquadrante può essere impostato a un fuso orario prescelto.

Regolare il sottoquadrante selezionando l'ora del fuso orario.

\* Il sottoquadrante non può essere regolato su un orario fuori dal fuso orario.

### Come impostare manualmente il fuso orario del sottoquadrante

#### 1 Estrarre la corona al secondo scatto

La lancetta dei secondi si sposta fino a visualizzare il fuso orario attualmente impostato.

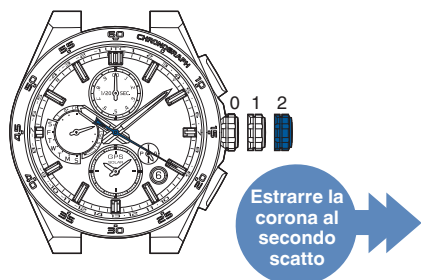

#### 2 Ruotare la corona e impostare la lancetta dei secondi sul fuso orario della destinazione

Quando la corona viene ruotata, la lancetta dei secondi si sposta sul fuso orario successivo.

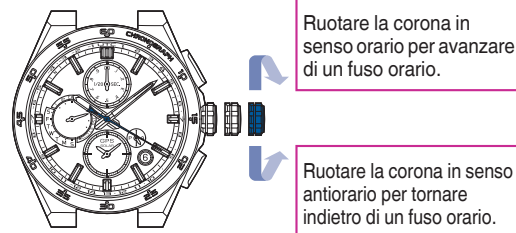

<Visualizzazione lancetta indicatrice multifunzione>  
Indica se l'impostazione dell'ora legale è ON o OFF.

Posizione della lancetta	AT (automatico)	ST (OFF)	DST (ON)
Visualizzazione			

- \* Una volta selezionato un nuovo fuso orario, la lancetta passa a "DST (ON)" o "ST (OFF)", anche se prima era posizionata su "AT (automatico)".
- \* Se l'ora legale del sottoquadrante non è corretta, cambiare tra "ON (imposta)" o "OFF (reset)", facendo riferimento a "Impostare l'ora legale del sottoquadrante." P. 29, durante l'operazione 2.

#### 3 Premere per far rientrare la corona

La lancetta dei secondi indica il fuso orario corrente.

La lancetta indicatrice multifunzione torna a visualizzare il giorno della settimana.

- \* Se il livello di carica è basso, il giorno della settimana non è visualizzato, e l'orologio torna alla visualizzazione dello stato della carica "basso".
- \* I pulsanti non possono essere azionati mentre le lancette delle ore e dei minuti, la lancetta indicatrice multifunzione o il sottoquadrante sono in movimento.

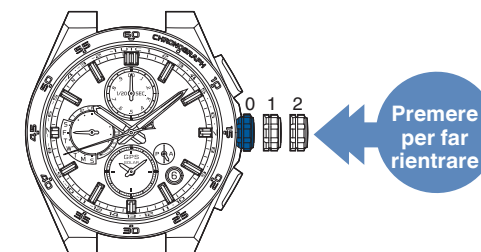



## Impostare l'ora legale del sottoquadrante.

### L'ora legale può essere impostata manualmente.

\* Normalmente, l'indicatore dell'ora legale non viene settato su "AT (automatico)" se il sottoquadrante è regolato mediante selezione manuale del fuso orario. Attivare o disattivare l'ora legale, a seconda che l'ora legale sia o meno implementata.

\* Non è necessario eseguire le impostazioni per l'ora legale se ora legale = "AT (automatico)" è impostato nel sottoquadrante quando l'ora per il quadrante principale e il sottoquadrante sono stati modificati.

#### 1 Estrarre la corona al secondo scatto

La lancetta indicatrice multifunzione si sposta per indicare l'impostazione dell'ora legale del sottoquadrante.

La lancetta dei secondi mostra il fuso orario corrente per il sottoquadrante.

< Se l'impostazione dell'ora legale è disattivata >

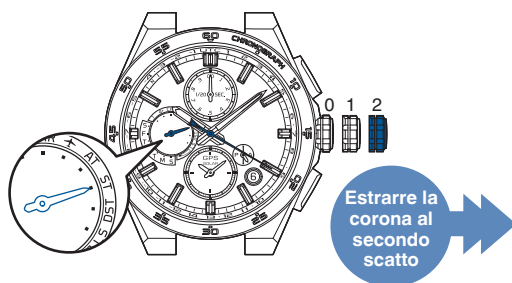

#### 2 Continuare a premere il pulsante A (3 secondi)

Lancetta indicatrice multifunzione si sposta per puntare su "DST", e le lancette dei minuti e delle ore del sottoquadrante avanzano di un'ora.

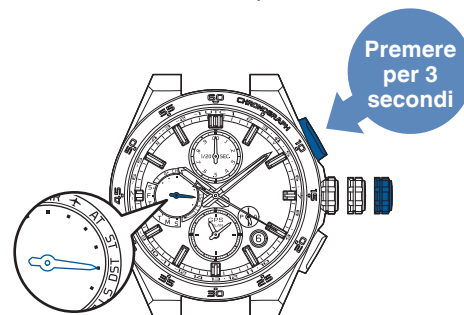

\* Normalmente l'isola australiana di Lord Howe ha un fuso orario di 30 minuti in avanti rispetto all'ora legale, quando è in vigore. L'orologio indicherà l'ora legale del fuso orario dell'isola di Lord Howe. L'orologio indicherà l'ora legale del fuso orario dell'isola di Lord Howe.

#### 3 Premere per far rientrare la corona

La lancetta dei secondi indica il fuso orario corrente.

La lancetta indicatrice multifunzione torna a visualizzare il giorno della settimana.

\* Se il livello di carica è basso, il giorno della settimana non è visualizzato, e l'orologio torna alla visualizzazione dello stato della carica "basso".

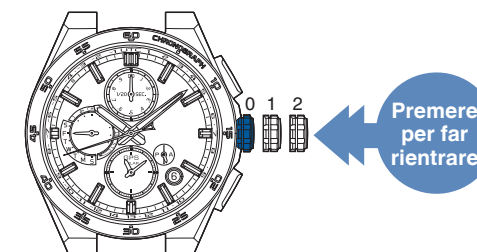

## Disattivare l'ora legale

Eseguire le operazioni da **1** a **3** nello stato in cui l'impostazione dell'ora legale è attiva.

Nell'operazione **2**, regolare la lancetta indicatrice multifunzione sulla posizione "ST (OFF)" come mostrato nella figura a destra.

Le lancette delle ore e dei minuti retrocedono di un'ora.

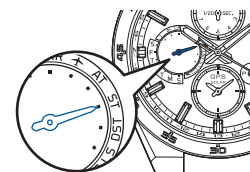

## Commutazione tra quadrante principale e sottoquadrante

L'orologio può passare dal quadrante principale al sottoquadrante e viceversa.

Le condizioni per l'ora legale impostate nel quadrante principale e nel sottoquadrante cambiano.

Questa funzione è utile nelle seguenti condizioni.

- Per far corrispondere nel quadrante principale l'ora del fuso orario impostato nel sottoquadrante.
- Per utilizzare l'orologio, regolare il quadrante principale in base all'ora locale, quindi, al ritorno a casa, ripristinare il quadrante principale sull'ora locale standard del Giappone sul sottoquadrante.

### ■ Come commutare quadrante principale e sottoquadrante

#### 1 Tenere premuti i pulsanti A e B contemporaneamente (1 secondo)

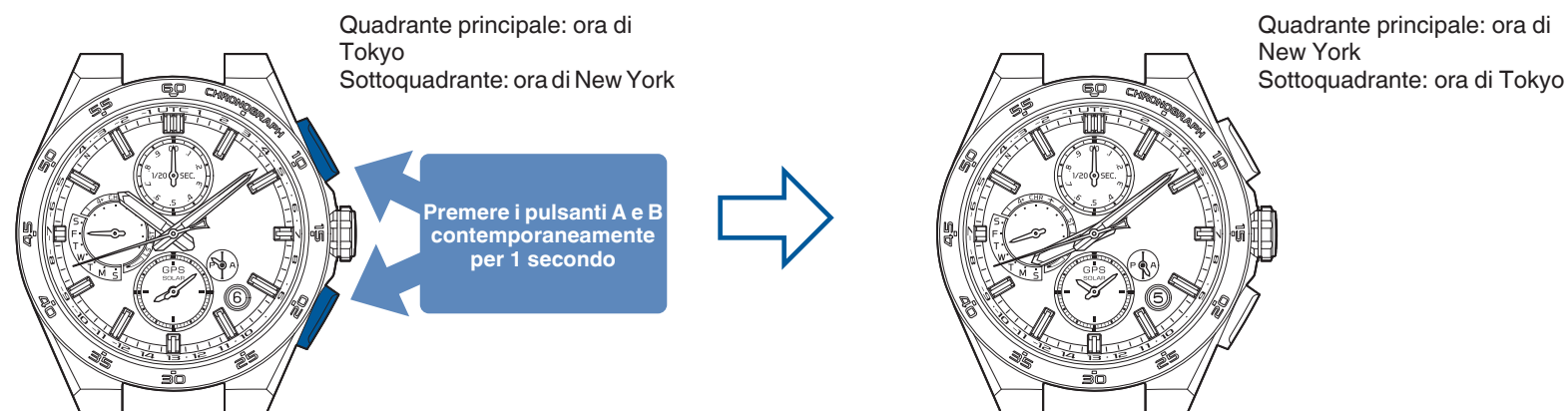

Eseguendo le operazioni indicate nell'immagine, le funzioni impostate sul quadrante e sul sottoquadrante commutano in modo tale che, sul quadrante principale, la lancetta dei secondi indica il fuso orario, mentre la lancetta indicatrice multifunzione indica lo stato di impostazione dell'ora legale.

Successivamente, anche le lancette dei minuti e delle ore del quadrante principale, il sottoquadrante e la data commutano.

Infine, la lancetta dei secondi torna alla visualizzazione dell'ora e la lancetta indicatrice multifunzione torna alla visualizzazione del giorno della settimana (o alla visualizzazione dello stato della carica).

\* I pulsanti non possono essere azionati mentre le lancette delle ore e dei minuti, la lancetta indicatrice multifunzione o il sottoquadrante sono in movimento.

## Funzione di regolazione automatica dell'ora

**Collocandolo all'aperto, in un luogo luminoso, a cielo non coperto, questo orologio può essere impostato sull'ora esatta ricevendo automaticamente il segnale GPS.**

**Inoltre, se l'orologio è nascosto sotto una manica e il quadrante non è esposto a una luce sufficiente, anche trovandosi all'aperto, a cielo non coperto, l'orologio memorizza l'ora dell'ultima regolazione manuale (o regolazione del fuso orario) riuscita e contemporaneamente, in automatico, avvia la regolazione dell'ora.**

\* Dove non c'è un'ottima visibilità, il segnale GPS non può essere ricevuto. → Luogo dove il segnale GPS viene facilmente ricevuto/Luogo dove non è possibile ricevere il segnale GPS [P. 18](#)

\* Se il livello di energia è sufficientemente alto, ogni giorno verrà eseguita la ricezione automatica.

\* La regolazione automatica dell'ora è eseguita al massimo due volte al giorno (quando l'orologio rileva la luce e al momento della regolazione dell'ora manuale eseguita con successo in precedenza: in questi due frangenti la regolazione automatica dell'ora è eseguita al massimo una volta ciascuno). Anche se la ricezione non riesce, è possibile che l'orologio esegua ulteriori tentativi durante il giorno, a seconda delle condizioni esterne.

\* Poiché la regolazione automatica dell'ora tramite la rilevazione della luce sarà effettuata in base alle impostazioni predefinite, prima di usare l'orologio per la prima volta, eseguire con successo la regolazione manuale dell'ora durante il fuso orario in cui si resterà normalmente per un lungo periodo, svolgendo questa operazione a cielo aperto per favorire la ricezione dei segnali.

\* Il fuso orario non è impostato con la funzione di regolazione automatica dell'ora.

Se cambia la zona nel quale viene usato l'orologio, effettuare la procedura di regolazione del fuso orario. Come regolare il fuso orario → Come regolare il fuso orario [P. 22](#)

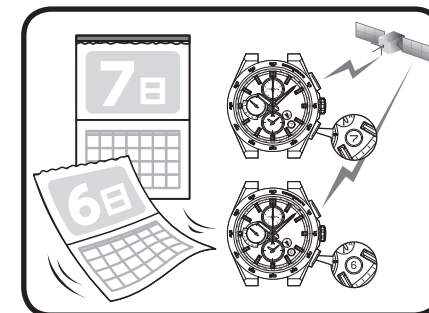

### < Quando è difficile esporre l'orologio a luce sufficiente >

Anche se ci si trova all'aperto e a cielo non coperto, quando l'orologio è nascosto sotto una manica durante l'inverno, etc., quando ci si trova in un luogo dove le ore di luce sono poche o se l'orologio non viene esposto a luce sufficiente per un periodo prolungato a causa del cattivo tempo, Astron è stato progettato per la ricezione automatica dell'ora una volta che sono state fatte manualmente le corrette operazioni di inizializzazione.

Se l'orologio deve funzionare nell'ambiente operativo descritto in alto, la regolazione automatica dell'ora può riuscire solo effettuando preventivamente la regolazione manuale della stessa nelle condizioni in cui i segnali GPS possono essere ricevuti facilmente.

→ Come regolare l'ora manualmente [P. 24](#)

Tuttavia, poiché l'orologio giudica di avviare la regolazione automatica dell'ora tenendo conto delle seguenti condizioni, l'orologio non avvia necessariamente la regolazione automatica dell'ora mediante esposizione a una luce intensa o all'ora in cui la regolazione manuale dell'ora ha avuto esito positivo l'ultima volta.

- Stato della carica
- Stato della ricezione passata

\* Se la lancetta indicatrice multifunzione punta sulla posizione "basso" o è in modalità aereo ( ✕ ), la funzione di regolazione automatica dell'ora non funziona.

Quando la lancetta indicatrice punta sulla posizione "basso", caricare l'orologio esponendolo alla luce.

→ Come caricare l'orologio [P. 16](#)

→ Controllare lo stato di carica [P. 14](#)

\* Quando l'energia viene ridotta, il periodo in cui la regolazione automatica dell'ora non viene effettuata si allunga. Ricordarsi di caricare l'orologio regolarmente.

\* Se la regolazione del fuso orario o la regolazione manuale dell'ora sono effettuate prima di aver cominciato la regolazione automatica della stessa, quest'ultima non sarà effettuata in quel giorno.



## A bordo di un aereo (modalità aereo ( ✈ ))

### Modalità aereo ( ✈ )

Impostare la modalità aereo ( ✈ ) quando ci si trova in luoghi in cui la ricezione potrebbe influenzare il funzionamento di altri dispositivi elettronici, come, ad esempio, in aereo.

Nella modalità aereo ( ✈ ), la ricezione del segnale GPS (regolazione fuso orario, regolazione manuale dell'ora e regolazione automatica dell'ora) non funziona.

<Modalità aereo ( ✈ )>

La lancetta indicatrice multifunzione punta sulla posizione ✈ .

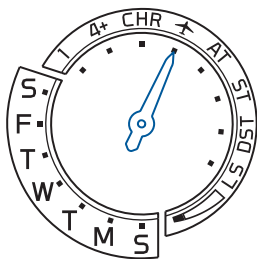

\* Quando viene reimpostata la modalità aereo ( ✈ ), la lancetta indicatrice multifunzione indica il giorno della settimana (o il livello di carica).

### Impostare la modalità aereo ( ✈ )

#### 1 Estrarre la corona al primo scatto

La lancetta dei secondi si sposta per mostrare il fuso orario impostato.

La lancetta indicatrice multifunzione indica l'impostazione dell'ora legale.



#### 2 Continuare a premere il pulsante B (3 secondi)

La lancetta indicatrice multifunzione visualizza la modalità aereo ( ✈ ). (5 secondi)  
Successivamente, indica l'ora legale.

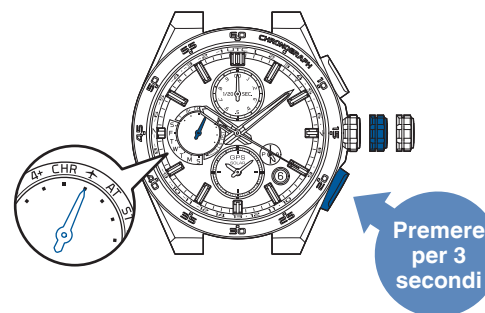

#### 3 Premere per far rientrare la corona

La lancetta indicatrice multifunzione torna a visualizzare la modalità aereo ( ✈ ).

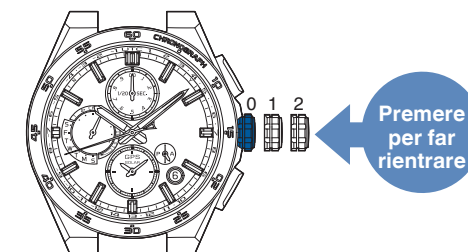

Quando viene impostata la modalità aereo ( ✈ ), la lancetta indicatrice multifunzione non indica il giorno della settimana.

\* Si noti che ruotando la corona una volta che **1** e **2** sono completati, il fuso orario commuterà.

→ Impostare l'orologio in base all'ora locale della destinazione mentre si è in aereo, etc. (Impostazione manuale del fuso orario) [P. 25](#)

### Disattivare la modalità aereo ( ✈ )

Disattivare la modalità aereo quando si scende da un aeroplano ecc.

Se non viene disattivata, l'orologio non sarà in grado di ricevere i segnali GPS.

Eseguire le operazioni da **1** a **3**.

**2** farà in modo che la lancetta indicatrice multifunzione punti su "4+", indicando che la modalità aereo è stata disattivata. (5 secondi)  
Successivamente, indica l'ora legale.

**3** farà in modo che la lancetta indicatrice multifunzione visualizzi il giorno della settimana, e la modalità aereo ( ✈ ) sarà disattivata.

\* Se il livello di carica è basso, il giorno della settimana non è visualizzato, e l'orologio torna alla visualizzazione dello stato della carica "basso".

## Secondo intercalare (funzione di ricezione automatica del secondo intercalare)

### Secondo intercalare

Il secondo intercalare serve a compensare le deviazioni dal tempo universale (UT), determinato in modo astronomico, e il Tempo Atomico Internazionale (TAI).

Una volta l'anno o una volta ogni qualche anno potrebbe essere aggiunto (o eliminato) "1 secondo".

### Funzione di ricezione automatica del secondo intercalare

Al momento della ricezione dei "dati del secondo intercalare" attraverso il segnale GPS, viene aggiunto automaticamente un secondo intercalare.

\* La funzione include tutti i futuri secondo intercalare oltre a quello corrente.

### Ricezione dei dati del secondo intercalare

Ricezione dei dati del secondo intercalare

Quando la ricezione del segnale GPS (funzione di regolazione automatica dell'ora, regolazione manuale dell'ora o regolazione del fuso orario) è eseguita il o dopo il 1° dicembre e il 1° giugno, la lancetta indicatrice multifunzione potrebbe essere visualizzata come mostrato a destra.

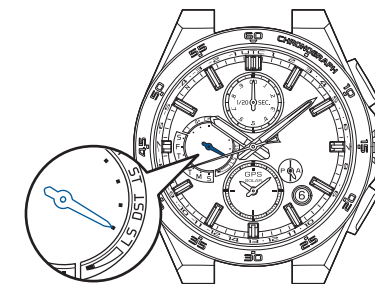

Una volta completata la ricezione dei dati del secondo intercalare, la lancetta indicatrice multifunzione torna a visualizzare il giorno della settimana (o lo stato della carica). Usare l'orologio nello stato attuale.

\* La ricezione dei dati del secondo intercalare viene effettuata ogni sei mesi a prescindere dall'aggiunta del secondo intercalare.

Dopo il completamento della regolazione dell'ora (funzione di regolazione automatica dell'ora o regolazione manuale dell'ora), potrebbero essere necessari fino a 18 minuti affinché la ricezione del secondo intercalare sia completa.

Se i segnali GPS vengono ricevuti nelle seguenti condizioni, ha inizio anche la ricezione dei dati del secondo intercalare.

- Il segnale GPS non è stato ricevuto per molto tempo
- La ricezione dei dati del secondo intercalare non è riuscita

Con la ricezione del segnale GPS, la ricezione dei dati del secondo intercalare verrà eseguita nuovamente. La ricezione continuerà finché i dati non verranno acquisiti correttamente. Confermare il risultato della ricezione (se è riuscita o meno) dei dati del secondo intercalare.

→ Controllare se la ricezione del secondo intercalare sia riuscita [P. 34](#)

## ■ Controllare se la ricezione del secondo intercalare sia riuscita

I risultati della ricezione (se è riuscita o meno) del secondo intercalare sono visualizzati per 5 secondi.

### 1 Premere il pulsante A una volta, quindi rilasciarlo

La lancetta dei secondi e la lancetta indicatrice multifunzione visualizzano il risultato della ricezione.

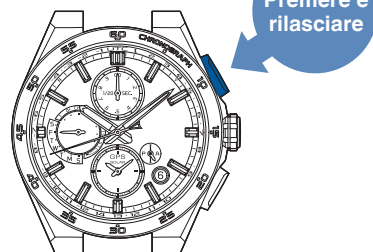

\* Continuando a premere il pulsante A, l'orologio entra nella modalità di regolazione manuale dell'ora.

### 2 Sono visualizzati i risultati della ricezione

La lancetta dei secondi indica il risultato della ricezione del segnale GPS (regolazione dell'ora e regolazione del fuso orario). La lancetta indicatrice multifunzione punta sulla posizione "1" o "4+" che mostra "regolazione dell'ora" o "regolazione del fuso orario".

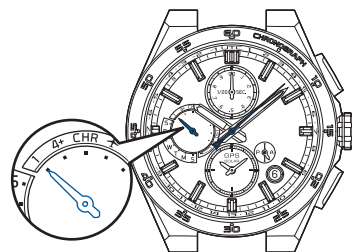

\* La lancetta indicatrice punta a "4+" a seguito della regolazione del fuso orario.

Lancetta dei secondi: risultato della ricezione (riuscita/non riuscita)

Risultato	Ricezione riuscita	Ricezione non riuscita
Visualizzazione		
Posizione	Y: posizione 8 secondi	N: posizione 52 secondi

\* Dopo che sono trascorsi 5 secondi o una volta premuto il pulsante B, l'orologio torna alla modalità di visualizzazione dell'ora.

### 3 Premere il pulsante A quindi rilasciarlo mentre viene visualizzato il risultato della ricezione (per 5 secondi) alla fase 2

La lancetta dei secondi visualizza i risultati della ricezione dei dati del secondo intercalare (se è riuscita o meno).

La lancetta indicatrice multifunzione visualizza "LEAP SEC." della ricezione del secondo intercalare.

Lancetta dei secondi

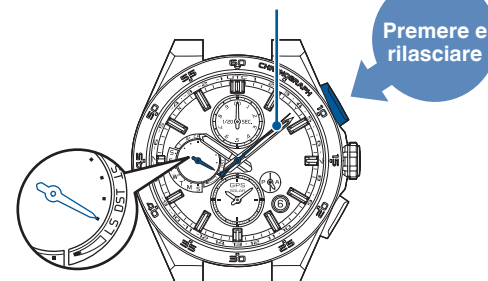

Lancetta dei secondi: risultato della ricezione (riuscita/non riuscita)

Risultato	Ricezione riuscita	Ricezione non riuscita
Visualizzazione		
Posizione	Y: posizione 8 secondi	N: posizione 52 secondi

\* Dopo che sono trascorsi 5 secondi o una volta premuto il pulsante B, l'orologio torna alla modalità di visualizzazione dell'ora.

### Se il risultato della ricezione dei dati del secondo intercalare è Y (riuscita)

- La ricezione dei dati del secondo intercalare è riuscita. Usare l'orologio così com'è.

### Se il risultato della ricezione dei dati del secondo intercalare è N (non riuscita)

- La ricezione dei dati del secondo intercalare, effettuata periodicamente, non è riuscita. Sarà effettuata automaticamente con la ricezione successiva del segnale GPS (regolazione automatica/manuale dell'ora o regolazione del fuso orario). Usare l'orologio così com'è.
- I dati del secondo intercalare sono ricevuti il primo dicembre e il primo giugno o successivamente a tali date.
- Anche se la ricezione dei dati del secondo intercalare non è riuscita, l'ora è corretta finché vengono aggiunti (o eliminati) i dati del secondo intercalare.

Spostarsi all'aperto, dove i segnali GPS possano essere facilmente ricevuti.

→ Luogo dove il segnale GPS viene facilmente ricevuto/Luogo dove non è possibile ricevere il segnale GPS P. 18

## Come usare il cronografo

### ■ Funzioni di base del cronografo

- Il cronografo può misurare e leggere fino a 11 ore, 59 minuti e 59,95 secondi con incrementi di un 1/20 di secondo.
- La visualizzazione è costituita da quattro lancette.  
Una volta trascorse 12 ore, il cronografo si ferma e si reimposta.
- La lancetta del cronografo per la misurazione di 1/20 di secondo si ferma alla posizione di 0 secondi dopo aver funzionato fino a un minuto.  
Quando si esegue un'operazione parziale o di arresto, verranno visualizzati i secondi.

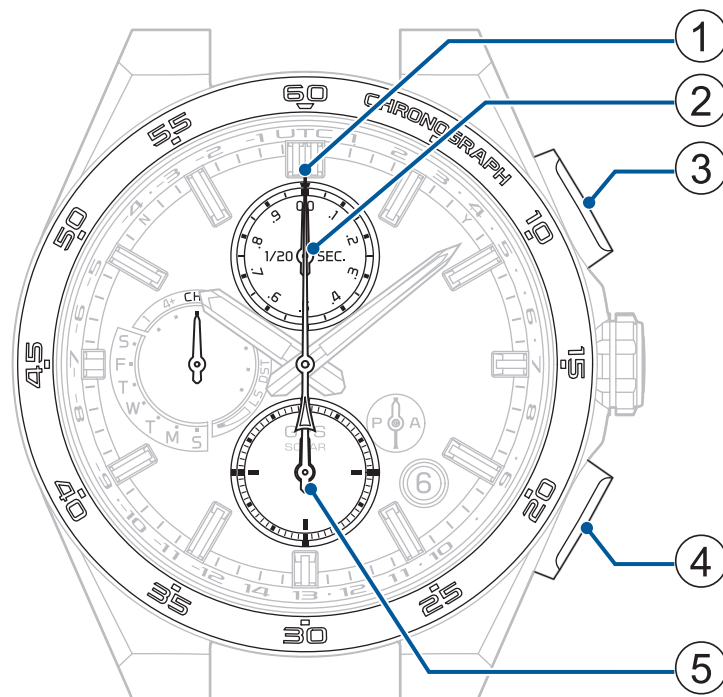

① Lancetta dei secondi del cronografo

② Lancetta del cronografo per la misurazione di 1/20 di secondo

③ Pulsante A

④ Pulsante B

⑤ Lancette delle ore e dei minuti del cronografo

\* Le lancette delle ore notturne/diurne si muovono anche insieme, ma non indicano il tempo misurato.

## Commutazione alla modalità cronografo

### 1 Estrarre la corona al primo scatto

La lancetta dei secondi si sposta per mostrare il fuso orario impostato.

La lancetta indicatrice multifunzione indica l'impostazione dell'ora legale.



### 2 Premere il pulsante B, quindi rilasciarlo

La lancetta indicatrice multifunzione visualizza "CHR".

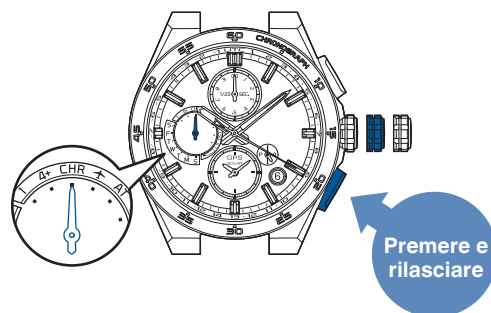

### 3 Premere per far rientrare la corona

L'orologio entrerà in modalità cronografo.

Le lancette del cronografo (lancetta che misura 1/20 di secondo, lancette dei secondi e dei minuti e delle ore) tornano in posizione di 0 secondi.

\* La lancetta per la misurazione di 1/20 di secondo esegue un giro una volta.

La lancetta indicatrice multifunzione continua a visualizzare "CHR".

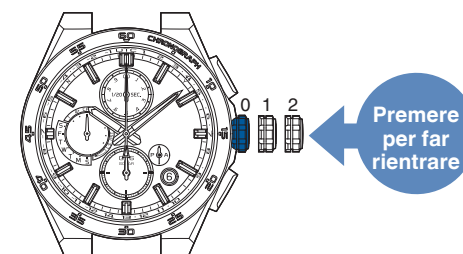

\* Avviare la misurazione dopo che la lancetta per la misurazione di 1/20 di secondo e la lancetta dei secondi ritornano alla posizione di 0 secondi. La misurazione inizierà anche se le lancette delle ore e dei minuti del cronografo vengono fatte avanzare rapidamente.

## Disattivazione della modalità del cronografo

Se si estrae e si spinge la corona verso l'interno si disattiva la modalità cronografo.

La lancetta indicatrice multifunzione torna a visualizzare il giorno della settimana.

\* Se il livello di carica è basso, il giorno della settimana non è visualizzato, e l'orologio torna alla visualizzazione dello stato della carica "basso".

### Utilizzo normale



### Quando il tempo è misurato come totale cumulativo

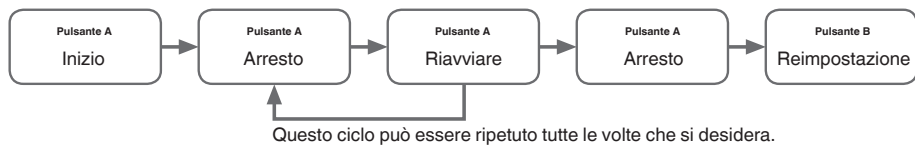

### Per misurare il tempo parziale



\* Quando il cronografo è nello stato "parziale", quando il tempo misurato raggiunge le 12 ore, la misurazione termina automaticamente.

Il parziale è reimpostato e il cronografo torna a 0 ore, 0 minuti e 0 secondi.

### Quando il tempo viene misurato per due persone

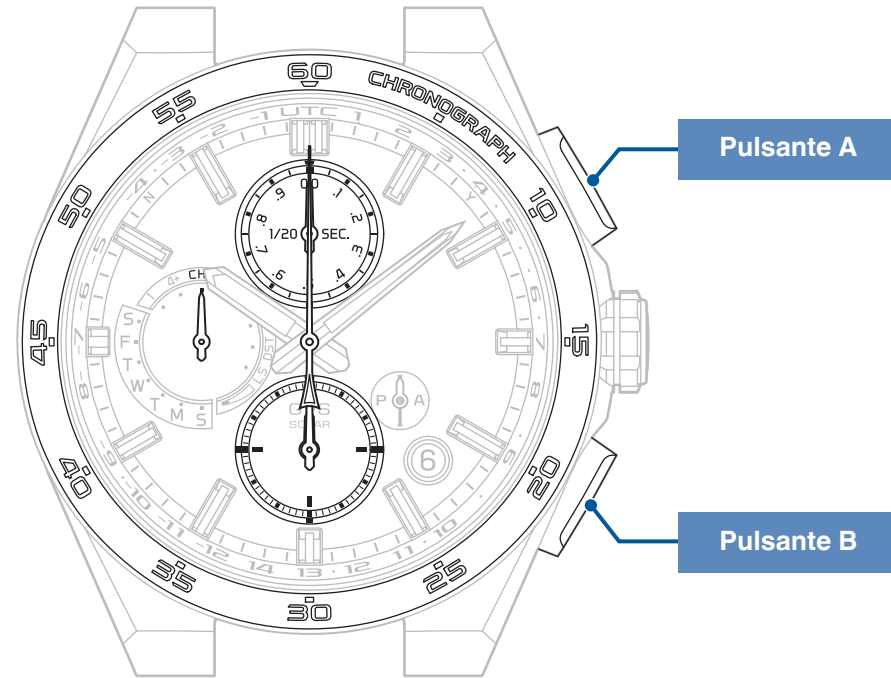
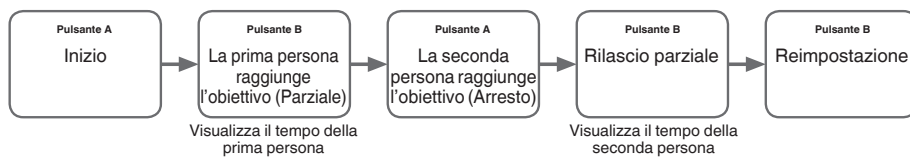



## ■ Reimpostazione del cronografo

### ● Se le lancette del cronografo sono in movimento

- ① Premere il pulsante A per fermarlo
- ② Premere il pulsante B per reimpostarlo

### ● Se le lancette del cronografo sono ferme, sono possibili le tre situazioni seguenti.

#### [Fermato in stato di arresto]

- ① Premere il pulsante B per reimpostarlo

#### [La misurazione del cronografo è in corso e la visualizzazione parziale è attiva]

- ① Far avanzare rapidamente le lancette del cronografo con il pulsante B; quindi, il cronografo entra in uno stato di misurazione.
- ② Premere il pulsante A per fermarlo
- ③ Premere il pulsante B per reimpostarlo

#### [Stato di arresto con visualizzazione parziale]

- ① Far avanzare rapidamente le lancette del cronografo con il pulsante B; quindi, il cronografo si arresta.
- ② Premere il pulsante B per reimpostarlo

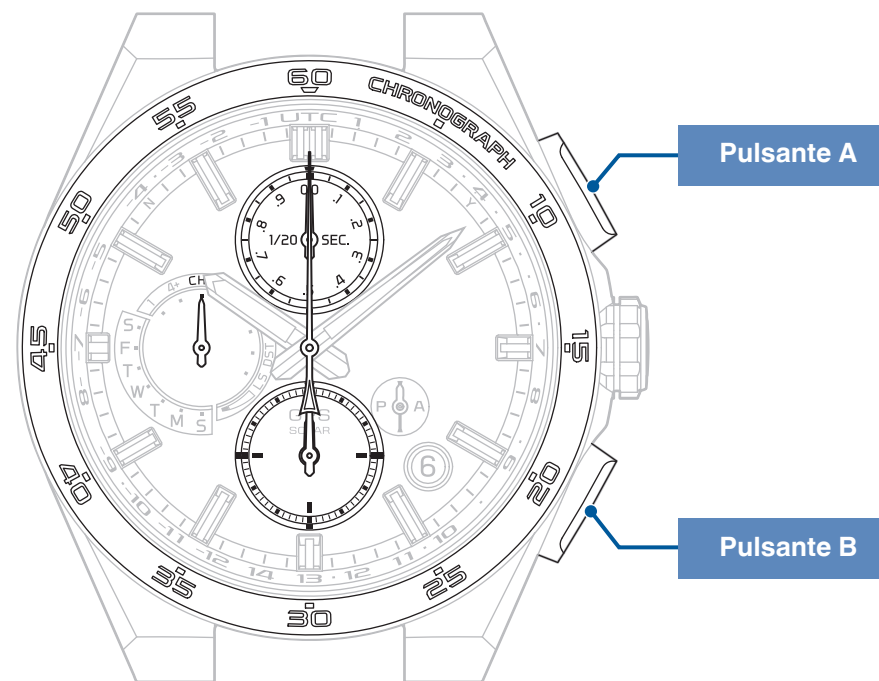

## Movimento della lancetta dei secondi e stato dell'orologio (funzione di preavviso dell'energia in esaurimento)

Il movimento della lancetta dei secondi mostra lo stato dell'orologio (funzioni attive).

### Il movimento a intervallo di 2 o 5 secondi della lancetta dei secondi si attiva

Quando la carica accumulata nell'orologio sta per esaurirsi, attivando la funzione di preavviso dell'energia in esaurimento.

Quando la carica accumulata nell'orologio sta per esaurirsi, caricare l'orologio esponendolo alla luce. → Come caricare l'orologio P. 16

\* Quando la funzione di preavviso dell'energia in esaurimento entra in funzione, l'orologio non funziona nemmeno con l'uso dei pulsanti e della corona.  
(Questo non significa che l'orologio sia difettoso)

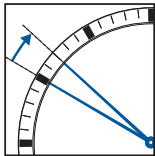
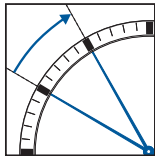
	Movimento a intervallo di 2 secondi	Movimento a intervallo di 5 secondi
Stato	La lancetta dei secondi si sposta a intervalli di 2 secondi. 	La lancetta dei secondi si sposta a intervalli di 5 secondi. 
Limitazione della funzione/ visualizzazione	<ul style="list-style-type: none"> <li>La ricezione non sarà avviata anche se è in funzione la ricezione del segnale GPS.</li> <li>La funzione di regolazione automatica dell'ora non funziona.</li> <li>La funzione di cronografo non funziona.</li> </ul>	<ul style="list-style-type: none"> <li>La lancetta delle ore, la lancetta dei minuti, la data e il sottoquadrante si fermano.</li> <li>La ricezione non sarà avviata anche se è in funzione la ricezione del segnale GPS.</li> <li>La funzione di regolazione automatica dell'ora non funziona.</li> <li>La funzione di cronografo non funziona.</li> </ul>
Soluzione	<ol style="list-style-type: none"> <li>Per prima cosa, caricare l'orologio esponendolo alla luce finché la lancetta dei secondi non si sposterà a intervalli di 1 secondo. → Come caricare l'orologio P. 16</li> <li>Caricare l'orologio finché la lancetta indicatrice multifunzione torna alla visualizzazione del giorno della settimana da una visualizzazione dello stato della carica "basso". (Se il livello di carica è "basso", non è possibile ricevere i segnali GPS.) Quando la lancetta torna alla visualizzazione del giorno della settimana, il livello di carica sarà "medio" o "pieno". → Controllare lo stato di carica P. 14</li> </ol>	<ol style="list-style-type: none"> <li>Continuare a caricare l'orologio finché la lancetta indicatrice multifunzione torna alla visualizzazione del giorno della settimana da una visualizzazione dello stato della carica "basso". → Controllare lo stato di carica P. 14</li> <li>Regolare il fuso orario per impostare l'ora. → Come regolare il fuso orario P. 22</li> </ol>

### La lancetta dei secondi si arresta puntando alla posizione 15 secondi/45 secondi (funzione di risparmio energetico)

Se l'orologio non è esposto alla luce per un lungo periodo, si attiverà la funzione di risparmio energetico.

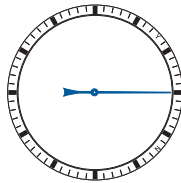
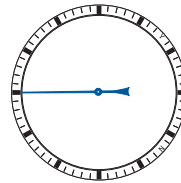
	Risparmio energetico 1	Risparmio energetico 2
Stato	La lancetta dei secondi si arresta puntando alla posizione 15 secondi. 	La lancetta dei secondi si arresta puntando alla posizione 45 secondi. 
Limitazione della funzione/ visualizzazione	<ul style="list-style-type: none"> <li>La lancetta delle ore, la lancetta dei minuti, la data e il sottoquadrante si fermano.</li> <li>La funzione di regolazione automatica dell'ora non viene effettuata.</li> </ul>	<ul style="list-style-type: none"> <li>Le lancette delle ore e dei minuti, la data e il sottoquadrante si fermano. (la data visualizza "1", e il sottoquadrante visualizza le ore 12:00)</li> <li>La ricezione non sarà avviata anche se è in funzione la ricezione del segnale GPS.</li> <li>La funzione di regolazione automatica dell'ora non viene effettuata.</li> <li>La lancetta indicatrice multifunzione punta sulla posizione "basso".</li> <li>La funzione di cronografo non funziona.</li> </ul>
Causa	Quando l'orologio non riceve l'energia di una sorgente luminosa per 72 ore o più.	L'orologio ha uno stato di carica insufficiente per un lungo periodo.
Soluzione	<ul style="list-style-type: none"> <li>Se è esposto alla luce di una sorgente luminosa adeguata per oltre 5 secondi, oppure viene premuto un pulsante, l'orologio visualizza di nuovo l'ora corrente dopo che la lancetta dei secondi sarà avanzata rapidamente.</li> </ul>	<ol style="list-style-type: none"> <li>Caricare l'orologio finché la lancetta indicatrice multifunzione torna alla visualizzazione del giorno della settimana da una visualizzazione dello stato della carica "basso". → Controllare lo stato di carica P. 14</li> <li>Regolare la posizione preliminare di ogni lancetta. → Impostazione della posizione preliminare del sottoquadrante, della lancetta del cronografo di 1/20 di secondo, della lancetta indicatrice multifunzione, della data e della lancetta di ore/minuti/secondi P. 52</li> <li>Regolare il fuso orario per impostare l'ora. → Come regolare il fuso orario P. 22</li> </ol>

### Risparmio energetico 2

\* Mentre l'orologio è in carica, la lancetta dei secondi non si sposterà a "intervalli di 5 secondi". Durante il "Movimento a intervallo di 5 secondi" i pulsanti non possono essere usati.

\* Se la modalità "Risparmio energetico 2" viene prolungata, il quantitativo di carica accumulato scenderà e le informazioni sull'ora corrente interna andranno perse.



## Cura quotidiana

### ● L'orologio richiede una buona cura quotidiana

- Non bagnare l'orologio quando la corona è in posizione estesa.
- Pulire l'umidità, il sudore o lo sporco con un panno soffice.
- Se l'orologio si bagna con acqua di mare, sciacquarlo in acqua dolce pulita e asciugarlo accuratamente.  
Non bagnare direttamente l'orologio con acqua corrente proveniente da un rubinetto. Riempire una bacinella d'acqua e quindi immergere l'orologio nell'acqua per lavarlo.

\* Se l'orologio è certificato come "non impermeabile" o "impermeabile per l'utilizzo quotidiano", non lavarlo.  
 → Prestazioni e numero di calibro/cassa P. 40  
 → Impermeabilità P. 40

### ● Di tanto in tanto ruotare la corona

- Di tanto in tanto ruotare la corona per evitare che si corroda.

### ● Premere il pulsante una volta ogni tanto

- Premere il pulsante una volta ogni tanto per prevenire la corrosione del pulsante.

## Prestazioni e numero di calibro/cassa

Il fondello mostra il calibro e le prestazioni dell'orologio.

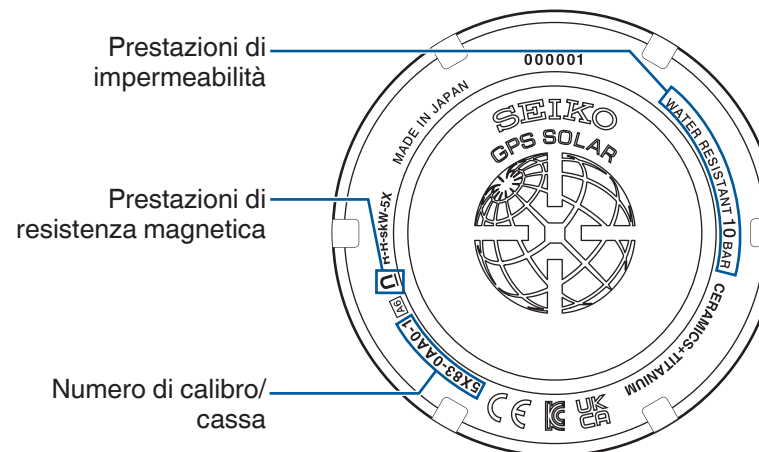

- **Prestazioni di impermeabilità**  
Si veda P. 40
- **Prestazioni di resistenza magnetica**  
Si veda P. 41
- **Numero di calibro/cassa**  
È il numero che identifica il tipo di orologio.  
\* L'illustrazione precedente viene fornita come esempio, quindi potrebbe non raffigurare esattamente l'orologio acquistato.

## Impermeabilità

Prima dell'uso si veda la tabella in basso per la descrizione di ciascun grado di impermeabilità dell'orologio.

Indicazione sul fondello	Impermeabilità	Condizioni d'uso
WATER RESISTANT 10(20)BAR	Impermeabilità nell'utilizzo quotidiano a 10 (20) bar di pressione	Questo orologio può essere utilizzato per praticare nuoto o sport simili. L'orologio è adatto per immersioni senza bombole.

## Resistenza magnetica

**In prossimità di fonti di magnetismo, un orologio potrebbe temporaneamente mostrare l'ora errata o smettere di funzionare.**

\* Tramite la funzionalità di allineamento automatico della posizione delle lancette, le lancette possono essere allineate automaticamente anche se, per effetto del magnetismo, l'ora è incorretta.

(P. 51)

L'orologio è dotato di una resistenza magnetica conforme alla norma ISO "Orologi resistenti ai campi magnetici".

### ⚠ AVVERTENZA

Tenere l'orologio a oltre 5 cm di distanza dai prodotti magnetici.

Se l'orologio si magnetizza e la sua precisione si deteriora in misura superiore a quella specificata in condizioni di utilizzo normale, l'orologio deve essere smagnetizzato. In questo caso, verranno addebitati i costi di smagnetizzazione e regolazione della precisione, anche se ciò avviene nel periodo di garanzia.

### Motivo per cui un orologio viene influenzato dal magnetismo.

Il motore integrato è dotato di un magnete che può essere influenzato da un forte campo magnetico esterno.

### Esempi di prodotti magnetici comuni che possono influenzare l'orologio

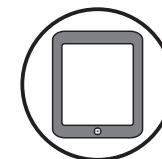
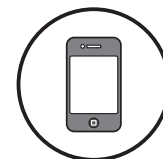

Smartphone, telefono cellulare,  
Terminale di tablet (altoparlanti, magneti della custodia)

Adattatore per  
corrente alternata

Borsa  
(con fibbia  
magnetica)

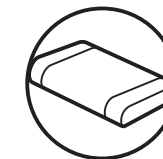
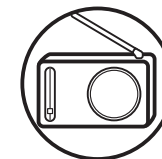
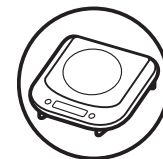

Rasoio elettrico

Dispositivo per la  
cottura a induzione

Radio portatile  
(altoparlanti)

Collana magnetica

Cuscino per  
magnetoterapia

## Cinturino

**Il cinturino tocca direttamente la pelle e si sporca di sudore o polvere. Per questo motivo l'incuria può accelerarne il deterioramento del cinturino o provocare irritazione alla pelle o macchie sul bordo della manica.**

**L'orologio richiede molta attenzione durante gli utilizzi prolungati.**

### ● Bracciale in metallo

- Se vengono lasciati depositare per molto tempo, l'umidità, il sudore o lo sporco provocano la formazione di ruggine anche sui bracciali in acciaio inox.
- L'incuria può provocare eruzioni cutanee, oppure la formazione di macchie giallastre sulle maniche delle camicie.
- Pulire l'umidità, il sudore o lo sporco con un panno soffice non appena possibile.
- Per eliminare lo sporco attorno agli spazi di giunzione del bracciale, pulirlo con acqua e quindi spazzolarlo con uno spazzolino morbido (proteggere il corpo dell'orologio dagli spruzzi d'acqua avvolgendolo, ad esempio, in una pellicola di plastica). Pulirlo con un panno morbido.
- Dato che alcuni bracciali in titanio utilizzano perni in acciaio inox, che hanno una resistenza particolare, su tali parti potrebbe formarsi la ruggine.
- Se la ruggine avanza, i perni potrebbero sporgere o fuoriuscire e la cassa dell'orologio potrebbe sganciarsi dal bracciale oppure la fibbia potrebbe non aprirsi.
- Se un perno sporge, potrebbe ferire chi indossa l'orologio. In tal caso, evitare di usarlo e richiederne la riparazione.

### ● Cinturino in pelle

- I cinturini in pelle sono soggetti a scolorimento e deterioramento a causa di umidità, sudore e luce del sole diretta.
- Pulire l'umidità e il sudore il prima possibile utilizzando un panno asciutto.
- Non esporre l'orologio alla luce solare diretta per un periodo prolungato.
- Se si indossa al polso un orologio con cinturino di colore chiaro, fare attenzione perché si potrebbe sporcare.
- Evitare di indossare un orologio con cinturino in pelle diverso dai cinturini Aqua Free quando si fa il bagno, si nuota o si lavora con l'acqua, anche se l'orologio è caratterizzato da impermeabilità migliorata per l'uso quotidiano (impermeabilità 10-BAR/20-BAR).

### ● Cinturino in poliuretano

- I bracciali in poliuretano sono soggetti a scoloritura dovuta alla luce e possono deteriorarsi a causa di solventi o umidità atmosferica.
- In particolare, i bracciali trasparenti, bianchi o di colore chiaro assorbono facilmente altri colori e per questo motivo potrebbero macchiarsi o scolorirsi.
- Pulire lo sporco lavandoli in acqua, quindi passando un panno umido (proteggere il corpo dell'orologio dagli spruzzi d'acqua avvolgendolo, ad esempio, in una pellicola di plastica).
- Se il bracciale perde parzialmente la sua flessibilità, farlo sostituire con uno nuovo. Continuando a usare il bracciale, si potrebbero sviluppare crepe oppure, nel tempo, potrebbe diventare fragile.

### ● Cinturino in silicone

- A causa delle caratteristiche del materiale, il cinturino si sporca facilmente e può macchiarsi e scolorirsi.  
Pulire lo sporco con un panno umido o una salviettina.
- A differenza di cinturini in altri materiali, le crepe potrebbero trasformarsi in tagli. Fare attenzione a non danneggiare il cinturino con strumenti affilati.

<p>Note sulle irritazioni alla pelle e sulle allergie</p>	<p>Le irritazioni alla pelle provocate dai cinturini dipendono da diverse cause, quali allergie ai metalli o ai pellami, oppure possono essere provocate da reazioni alla frizione con la polvere o con il cinturino stesso.</p>
<p>Note sulla lunghezza del cinturino</p>	<p>Regolare il cinturino per lasciare un po' di spazio sul polso e permettere un minimo di aerazione. Quando si indossa l'orologio, lasciare uno spazio sufficiente per inserire un dito tra il cinturino e il polso.</p> 

## Utilizzo della chiusura pieghevole con regolazione rapida

Alcuni bracciali sono dotati di un fermaglio con regolatore semplice per la regolazione accurata della loro lunghezza.

Se il bracciale dell'orologio acquistato è come segue, fare riferimento alle seguenti istruzioni.

\* È possibile regolare la lunghezza del bracciale fino a 5 mm.

Ciò è utile se il bracciale è per qualche motivo troppo stretto o scomodo.

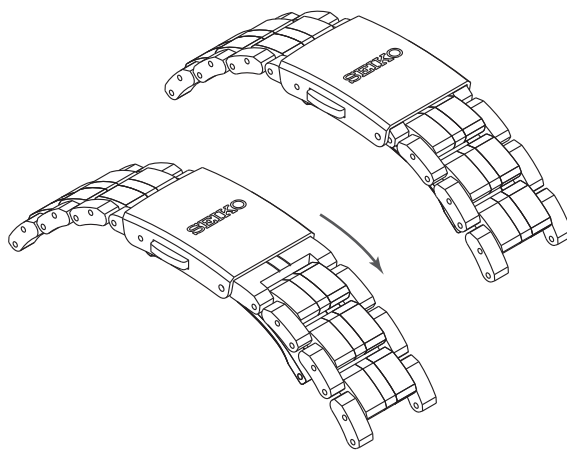

### ● Come indossare il bracciale (apertura e chiusura del fermaglio)

- 1 Premere leggermente sui pulsanti a pressione per aprire il fermaglio.

\* Si prega di notare che se si preme troppo sui pulsanti a pressione, si azionerà il regolatore intelligente con un conseguente allungamento del bracciale.

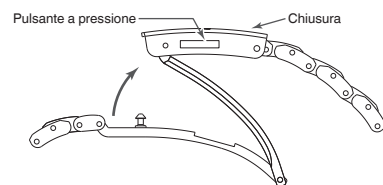

- 2 Serrare il fermaglio premendo sulla struttura della chiusura.

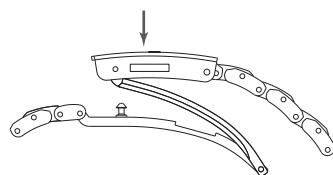

### ● Come regolare la lunghezza del bracciale

- 1 È possibile allungare il bracciale fino a circa 5 mm (2 fasi) premendo con fermezza sui pulsanti a pressione situati su entrambi i lati, al fine di azionare il regolatore intelligente.

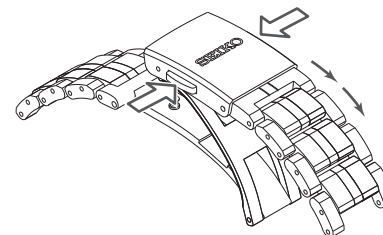

- 2 Serrare il fermaglio premendo sulla struttura della chiusura.

\* Anche se il fermaglio è chiuso, è tuttavia possibile ridurre la lunghezza del bracciale esteso dal regolatore intelligente.

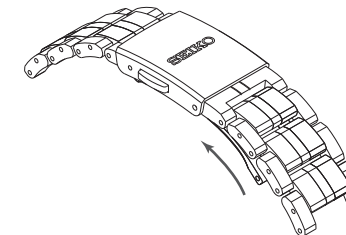

\* Le illustrazioni precedenti sono fornite come esempi. Alcuni dettagli possono variare a seconda del modello.

## Utilizzo della chiusura pieghevole regolabile

Alcuni bracciali sono dotati di un fermaglio regolabile con chiusura a tre pieghe.

Se il cinturino dell'orologio acquistato è come segue, fare riferimento alle seguenti istruzioni.

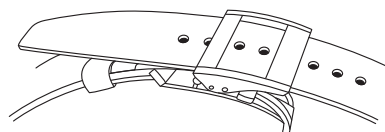

### ● Come indossare o togliere l'orologio

- 1 Tenendo premuti i pulsanti a pressione che si trovano su entrambi i lati della linguetta, estrarre il cinturino dal passante mobile e dal passante fisso. Quindi aprire la fibbia.

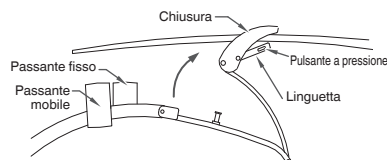

- 2 Inserire la punta del cinturino nel passante mobile e in quello fisso, quindi agganciare la fermaglio premendo sulla cornice della chiusura.

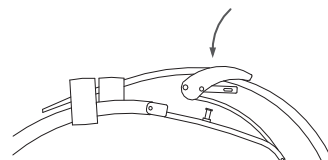

### ● Come regolare la lunghezza del bracciale

- 1 Tenendo premuti i pulsanti a pressione che si trovano su entrambi i lati della linguetta, estrarre il cinturino dal passante mobile e dal passante fisso. Quindi aprire la fibbia.

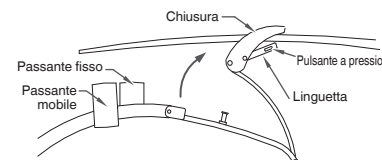

- 2 Premere nuovamente i pulsanti a pressione per sganciare la linguetta.

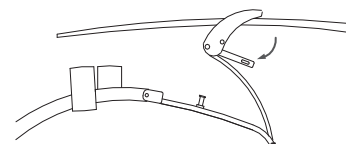

- 3 Estrarre il perno da uno dei fori di regolazione del cinturino. Far scorrere il cinturino per regolarne la lunghezza e cercare un foro adeguato. Inserire il perno nel foro.

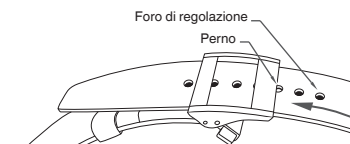

- 4 Fissare la linguetta.

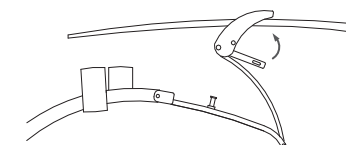

\* Le illustrazioni precedenti sono fornite come esempi. Alcuni dettagli possono variare a seconda del modello.

## Utilizzo della chiusura pieghevole regolabile di tipologia Diver (del tipo a scatto con apice a punta)

I cinturini in gomma e alcuni cinturini in pelle sono dotati di un fermaglio regolabile con chiusura a tre pieghe (del tipo a scatto con apice a punta), in cui l'apice a punta del cinturino scatta verso il basso come mostrato nella figura.

Se il cinturino dell'orologio acquistato è come segue, fare riferimento alle seguenti istruzioni.

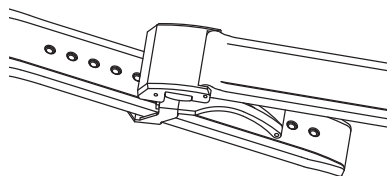

### ● Come indossare o togliere l'orologio

1 Aprire il cinturino e tirare verso l'alto premendo i pulsanti su entrambi i lati della fibbia.

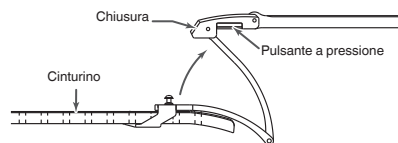

2 Serrare il fermaglio premendo sulla struttura della chiusura.

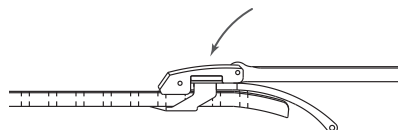

### ● Come regolare la lunghezza del bracciale

1 Aprire il fermaglio del cinturino premendo i pulsanti su entrambi i lati della fibbia.

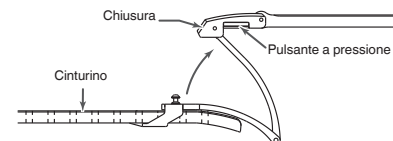

3 Far scivolare il cinturino a destra e a sinistra e, una volta raggiunta la lunghezza appropriata, spingere i perni in modo fermo dentro i fori di regolazione.

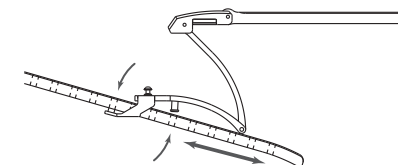

2 Estrarre i perni dai fori di regolazione su entrambi i punti.

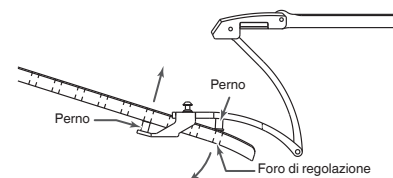

\* Le illustrazioni precedenti sono fornite come esempi. Alcuni dettagli possono variare a seconda del modello.

## Lumibrite

### Se nell'orologio è presente Lumibrite

Lumibrite è una vernice luminosa in grado di assorbire in breve tempo l'energia luminosa della luce solare e degli apparecchi di illuminazione, accumulandola per poi rilasciarla al buio. Ad esempio, se esposto a una luce di oltre 500 lux per circa 10 minuti, Lumibrite può emettere luce per 3-5 ore. Tuttavia, quando Lumibrite emette la luce immagazzinata, il livello di luminescenza della luce diminuisce gradualmente nel tempo. Inoltre, la durata della luce emessa potrebbe differire leggermente in base a fattori come la luminosità del luogo in cui l'orologio è stato esposto alla luce e la distanza dalla sorgente luminosa rispetto all'orologio.

\* In generale, spostandosi da un ambiente luminoso a uno buio, serve del tempo per adattare gli occhi all'oscurità, rendendo difficile inizialmente vedere gli oggetti (adattamento al buio).

\* Lumibrite è una vernice luminosa che conserva ed emette luce non dannosa per gli esseri umani e l'ambiente, e che non contiene materiali tossici, come sostanze radioattive.

### <Livelli di luminosità>

Condizione		Illuminazione
Luce del sole	Sereno	100.000 lux
	Nuvoloso	10.000 lux
Ambienti al chiuso (vicino alla finestra durante il giorno)	Sereno	Oltre 3.000 lux
	Nuvoloso	Da 1.000 a 3.000 lux
	Piovoso	Meno di 1.000 lux
Apparecchio di illuminazione (lampadina fluorescente da 40 W)	Distanza dall'orologio: 1 m	1.000 lux
	Distanza dall'orologio: 3 m	500 lux (Illuminazione media di una stanza)
	Distanza dall'orologio: 4 m	250 lux

## Fonte di alimentazione

**Fonte di alimentazione.** La batteria usata nell'orologio è una batteria secondaria speciale, differente da quelle ordinarie.

Rispetto alle normali batterie all'ossido d'argento, la batteria secondaria non richiede la sostituzione periodica.

La capacità o l'efficienza di carica potrebbero diminuire gradualmente a causa dell'uso prolungato o dell'ambiente d'esercizio.

Inoltre, un utilizzo prolungato potrebbe ridurre la durata della carica a causa di usura, contaminazione, deterioramento della lubrificazione delle parti meccaniche, etc. Se la prestazione diminuisce, richiederne la riparazione.

### ⚠ATTENZIONE

#### Note sulla sostituzione della batteria secondaria

- Non estrarre la batteria secondaria dall'orologio.  
La sostituzione della batteria secondaria richiede conoscenze e competenze professionali. Per la sostituzione della batteria secondaria, rivolgersi al rivenditore presso cui è stato acquistato l'orologio.
- L'installazione di una normale batteria all'ossido d'argento può generare calore tale da provocare un'esplosione o un incendio.

\* Funzione di prevenzione da sovraccarico

**Quando la batteria secondaria è completamente carica, per evitare che si carichi ulteriormente, si attiva automaticamente la funzione di prevenzione da sovraccarico. Non è necessario preoccuparsi dei danni provocati dai sovraccarichi: è irrilevante per quanto tempo in più sia stata caricata la batteria secondaria rispetto al "tempo necessario per caricare completamente l'orologio".**

\* Si veda "Tempo di caricamento standard" P. 16 per verificare il tempo necessario per caricare completamente l'orologio.

### ⚠ATTENZIONE

#### Note sul caricamento dell'orologio

- Durante il caricamento dell'orologio, non collocarlo nelle immediate vicinanze di una fonte luminosa intensa, come apparecchiature di illuminazione per la fotografia, faretti o lampadine a incandescenza, in quanto l'orologio potrebbe surriscaldarsi con conseguenti danni alle sue parti interne.
- Quando l'orologio viene caricato mediante esposizione alla luce solare diretta, evitare luoghi che possano raggiungere facilmente alte temperature, come i cruscotti delle auto.
- Tenere sempre la temperatura dell'orologio sotto i 60 °C.

\* Se l'orologio non è stato caricato per un lungo periodo

Se l'orologio non è stato caricato per un lungo periodo, sarà completamente scarico e non sarà più possibile caricarlo. In tal caso, rivolgersi immediatamente al rivenditore presso cui è stato acquistato.



## Servizio post-vendita

### ● Note sulla garanzia e sulla riparazione

- Per riparazioni o revisioni, rivolgersi al rivenditore presso cui è stato acquistato l'orologio o a un centro di assistenza SEIKO autorizzato.
- Per ottenere l'assistenza per la riparazione, presentare il certificato di garanzia entro il periodo di copertura.
- Il periodo di copertura della garanzia è specificato nel certificato di garanzia stesso. Leggerlo attentamente e conservarlo.
- Per i servizi di riparazione, una volta scaduto il periodo di garanzia, se le funzioni dell'orologio possono essere ripristinate con un intervento di riparazione, effettueremo la riparazione su richiesta e dietro pagamento.

### ● Sostituzione con parti funzionali

- Normalmente, il periodo di garanzia per le parti di ricambio di questo orologio è di 7 anni. Le parti di ricambio sono parti che è necessario riparare per mantenere la funzione di misurazione del tempo.
- Ricordare che se le parti di ricambio non sono disponibili, potranno essere sostituite con altre il cui aspetto esterno potrebbe essere differente dall'originale.

### ● Ispezione e regolazione mediante smontaggio e pulizia (Revisione)

- Si raccomanda un controllo e una regolazione periodica mediante smontaggio e pulizia (revisione) circa una volta ogni 3 o 4 anni, al fine di mantenere per lungo tempo le prestazioni ottimali dell'orologio. In base alle condizioni d'uso, l'olio presente sulle parti meccaniche dell'orologio potrebbe deteriorarsi e si potrebbe verificare l'abrasione delle parti a causa della contaminazione dell'olio e di conseguenza l'orologio si potrebbe fermare. Dato che le parti, come ad esempio le guarnizioni, potrebbero deteriorarsi, le prestazioni di impermeabilità potrebbero venire meno a causa dell'ingresso di sudorazione e umidità. Contattare il rivenditore dal quale è stato acquistato l'orologio affinché esegua l'ispezione e la regolazione mediante smontaggio e pulizia (revisione). Per la sostituzione delle parti, specificare "PARTI ORIGINALI SEIKO". Alla richiesta di ispezione e regolazione mediante smontaggio e pulizia (revisione), accertarsi che anche la guarnizione e il perno a pressione vengano sostituiti con delle parti nuove.
- Nel corso dell'ispezione e della regolazione mediante smontaggio e pulizia (revisione), il movimento dell'orologio potrebbe essere sostituito.

## Se l'orologio non riesce più a ricevere il segnale GPS



### ■ Punti da controllare

Se l'orologio non inizia a ricevere o non è in grado di ricevere il segnale GPS anche se la ricezione del segnale è attiva, va considerato quanto segue.

● La ricezione non ha avuto inizio anche se è in funzione la ricezione del segnale GPS (regolazione fuso orario/regolazione manuale dell'ora).

- Controllare la posizione della lancetta indicatrice multifunzione.

### ✗ La ricezione non è consentita

Visualizzazione dell'indicatore multifunzione	Stato della carica	
	Basso	Modalità aereo ( ✈ )
Visualizzazione		
Soluzione	Esporre l'orologio alla luce e caricare l'orologio finché la lancetta torna alla visualizzazione del giorno della settimana da una visualizzazione dello stato della carica "basso". → Come caricare l'orologio P. 16 → Controllare lo stato di carica P. 14	Disattivare la modalità aereo ( ✈ ). → Disattivare la modalità aereo ( ✈ ) P. 32

● La ricezione non è possibile anche se è in funzione la ricezione del segnale GPS (regolazione fuso orario/regolazione manuale dell'ora) (I risultati di ricezione sono visualizzati come "N")

- Spostarsi dove i segnali GPS possano essere facilmente ricevuti.  
→ Luogo dove il segnale GPS viene facilmente ricevuto/Luogo dove non è possibile ricevere il segnale GPS P. 18

● La lancetta dei secondi si arresta in posizione 45 secondi prima che la ricezione sia completa (l'orologio entra nello stato risparmio energetico 2).

- Se la ricezione del segnale GPS è effettuata in condizioni di bassa temperatura (0 °C o inferiore), in uno stato nel quale la capacità di carica e/o l'efficienza di carica è ridotta, la ricezione sarà arrestata e l'orologio potrebbe entrare nello stato di risparmio energetico 2.

La ricezione del segnale GPS consuma molta energia. Ricordarsi di caricare l'orologio regolarmente esponendolo alla luce. → Come caricare l'orologio P. 16

Se ciò dovesse verificarsi frequentemente, rivolgersi immediatamente al rivenditore presso cui è stato acquistato.

## Se l'orologio non riesce più a ricevere il segnale GPS, regolare l'ora (impostazione manuale dell'ora)

### ■ Impostazione manuale dell'ora

Se non è possibile risolvere un problema nemmeno seguendo i "Punti da controllare" oppure si ha una deviazione dell'ora se l'orologio non è in grado di ricevere segnali GPS anche continuativamente, impostare l'ora manualmente.

## ■ Come impostare l'ora manualmente

- Se l'orologio viene usato in una condizione in cui riesce a ricevere il segnale GPS, regolare l'ora tramite la ricezione del segnale GPS.
- Durante la regolazione dell'ora, sarà regolata anche la data.

### 1 Estrarre la corona al secondo scatto

La lancetta dei secondi si sposta fino a visualizzare il fuso orario attualmente impostato.



### 2 Continuare a premere il pulsante B (6 secondi) finché la lancetta dei secondi si sposta sulla posizione 0, quindi rilasciarlo

\* Anche se la lancetta dei secondi si sposta in posizione 36 secondi dopo aver premuto il pulsante B per 3 secondi, continuare a premerlo.

La lancetta dei secondi si sposta fino ad arrestarsi in posizione 0 secondi.

L'orologio entra nella modalità di regolazione manuale dell'ora.

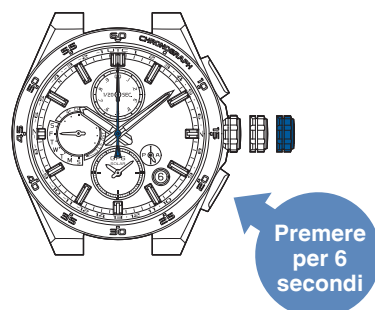

\* Se l'orologio entra nella modalità di regolazione manuale dell'ora, il risultato di ricezione visualizzato sarà "N", poiché i dati dei risultati di ricezione andranno persi.

### 3 Per regolare l'ora, ruotare la corona

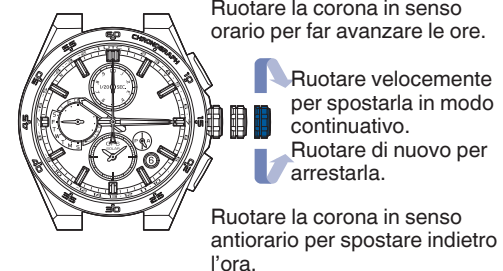

\* Una volta che sarà stata spostata in maniera continuativa per 12 ore di seguito, si arresterà. Ruotare la corona per proseguire con l'impostazione.

\* Il punto in cui si verifica il cambio di data è mezzanotte (mezzogiorno). Durante l'impostazione dell'ora, tenere conto delle ore AM o PM.

### 4 Premere la corona per farla rientrare (in concomitanza di un segnale orario)

L'operazione è stata completata.

L'orologio riprende il suo normale movimento.

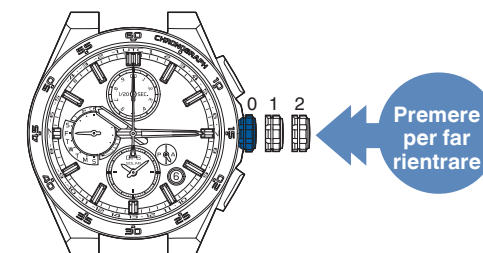

\* Anche il sottoquadrante si correggerà in automatico.

\* Anche se non si riesce a ricevere il segnale GPS, l'orologio può essere usato con la stessa precisione di un orologio al quarzo (a una deviazione media mensile di +/-15 secondi).

\* Se l'orologio riceve il segnale GPS dopo aver effettuato la regolazione manuale dell'ora, visualizzerà l'ora ricevuta.

## Quando la posizione del sottoquadrante, della lancetta del cronografo per la misurazione di 1/20 di secondo, della lancetta indicatrice multifunzione, della data o della lancetta di ore/minuti/secondi è disallineata

### ▣ Punti da controllare

#### ● La ricezione è riuscita (il risultato della ricezione è visualizzato come “Y”), ma l’ora rilevata è avanti o indietro rispetto all’ora corrente.

##### • Controllare l’impostazione del fuso orario.

→ Controllare le impostazioni di fuso orario e ora legale P. 27

Se il fuso orario correntemente impostato non corrisponde alla zona in cui ci si trova, impostare il fuso orario effettuando una delle seguenti operazioni.

Luogo dove i segnali GPS possono essere facilmente ricevuti → Come regolare il fuso orario P. 22

Luogo dove i segnali GPS non possono essere ricevuti → Come impostare manualmente il fuso orario P. 25

##### • Controllare l’impostazione dell’ora legale.

→ Controllare le impostazioni di fuso orario e ora legale P. 27

Se l’impostazione dell’ora legale non corrisponde a quella della zona in cui ci si trova, procedere alla regolazione della funzione ora legale facendo riferimento a “Impostare l’ora legale” P. 26.

##### • La funzione di regolazione automatica dell’ora potrebbe non essere stata attivata da qualche giorno.

→ Funzione di regolazione automatica dell’ora P. 31

La funzione di regolazione automatica dell’ora potrebbe non essere attivabile a causa di una scarsa carica dell’orologio o a causa dell’ambiente circostante.

Per regolare immediatamente l’ora, si veda “Come regolare il fuso orario” P. 22.

### ▣ Posizione preliminare

Quando l’orologio non è in grado di visualizzare l’ora o la data esatta, oppure la lancetta del cronografo per la misurazione di 1/20 di secondo o la lancetta indicatrice multifunzione non punta sulla posizione corretta anche quando ha ricevuto correttamente i segnali GPS, la posizione preliminare potrebbe essere disallineata.

La posizione preliminare è disallineata a causa dei seguenti motivi.



Ha subito un forte impatto, ad esempio è stato fatto cadere o è stato sbattuto

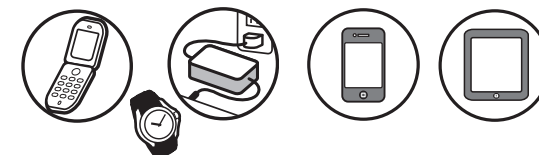

Oggetti circostanti che generano campi magnetici  
→ Esempi di prodotti magnetici comuni che possono influenzare l’orologio P. 41

Facendo un confronto dello stato della “Posizione preliminare della lancetta disallineata” con quello dell’ago di una bilancia, è come se “la bilancia non riuscisse a visualizzare il peso corretto perché l’ago non è impostato in posizione zero prima di pesare”.

### ▣ Impostazione della posizione iniziale delle lancette delle ore, dei minuti e dei secondi (funzionalità di allineamento automatico della posizione delle lancette)

La “funzionalità di allineamento automatico della posizione delle lancette” regola automaticamente le lancette delle ore, dei minuti e dei secondi quando le posizioni iniziali sono incorrette.

La funzione di allineamento automatico della posizione delle lancette interviene una volta ogni 12 ore per la lancetta delle ore (a mezzanotte e mezzogiorno), una volta all’ora per la lancetta dei minuti e una volta ogni 10 minuti per la lancetta dei secondi.

\* Questa funzione si attiva quando la posizione preliminare della lancetta non è allineata a causa di fattori esterni come un forte impatto o influenza magnetica.

Non funziona per regolare la precisione dell’orologio o i piccoli disallineamenti che possono verificarsi durante il processo di produzione.

\* Le posizioni iniziali delle lancette delle ore e dei minuti possono essere regolate manualmente.

→ Impostazione della posizione preliminare del sottoquadrante, della lancetta del cronografo di 1/20 di secondo, della lancetta indicatrice multifunzione, della data e della lancetta di ore/minuti/secondi P. 52

### ▣ Impostazione della posizione iniziale del sottoquadrante, della lancetta del cronografo di 1/20 di secondo, della lancetta indicatrice multifunzione o della data

Dal momento che le posizioni iniziali del sottoquadrante, della lancetta del cronografo di 1/20 di secondo, della lancetta indicatrice multifunzione e della data non sono regolate automaticamente, è necessario provvedere in tal senso manualmente.

→ Impostazione della posizione preliminare del sottoquadrante, della lancetta del cronografo di 1/20 di secondo, della lancetta indicatrice multifunzione, della data e della lancetta di ore/minuti/secondi P. 52

## Posizione preliminare dell'orologio

La posizione preliminare della data è "1" (primo).

La posizione preliminare della lancetta indicatrice multifunzione è una visualizzazione dello stato della carica "basso".

La posizione preliminare delle lancette di ore/minuti è "12:00 AM".

La posizione preliminare del sottoquadrante e della lancetta AM/PM è "12:00 AM".

La posizione preliminare della lancetta del cronografo per la misurazione di 1/20 di secondo è 0,00 secondi.

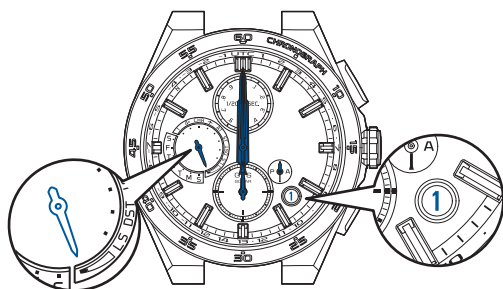

## Impostazione della posizione preliminare del sottoquadrante, della lancetta del cronografo di 1/20 di secondo, della lancetta indicatrice multifunzione, della data e della lancetta di ore/minuti/secondi

### 1 Estrarre la corona al secondo scatto

La lancetta dei secondi si sposta fino a visualizzare il fuso orario attualmente impostato.

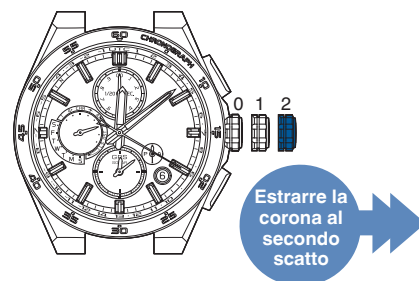

### 2 Continuare a premere il pulsante B (3 secondi)

L'orologio entra nella modalità per impostare la posizione preliminare del sottoquadrante.

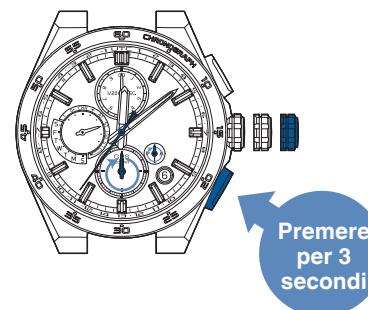

La lancetta dei secondi si arresta in posizione 36 secondi.

Il sottoquadrante e la lancetta AM/PM ruotano e si fermano per indicare la posizione preliminare.

### 3 Ruotare la corona per regolare il sottoquadrante e la lancetta AM/PM su "12:00 AM"

\* Quando il sottoquadrante e la lancetta AM/PM sono su "12:00 AM", passare all'operazione 4.

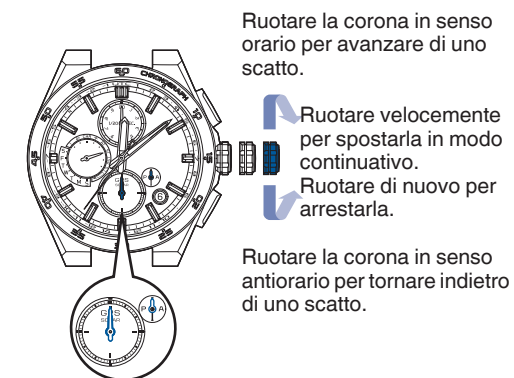

A questo punto, il sottoquadrante e la lancetta AM/PM si spostano contemporaneamente.

Regolarle su "12:00 AM".

## 4 Premere il pulsante B, quindi rilasciarlo

L'orologio entra in modalità di impostazione della posizione preliminare della lancetta del cronografo per la misurazione di 1/20 di secondo.

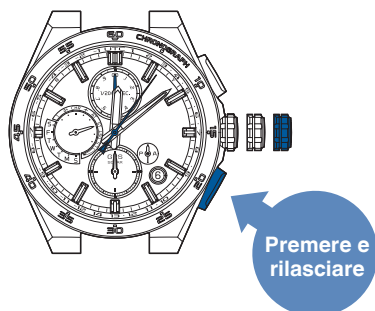

La lancetta dei secondi si ferma alla posizione dei 6 secondi.

La lancetta del cronografo per la misurazione di 1/20 di secondo ruota e si ferma per indicare la posizione preliminare.

## 5 Ruotare la corona per impostare su 0,00 secondi la lancetta del cronografo per la misurazione di 1/20 di secondo

\* Quando viene visualizzato 0,00 secondi, andare all'operazione 6.

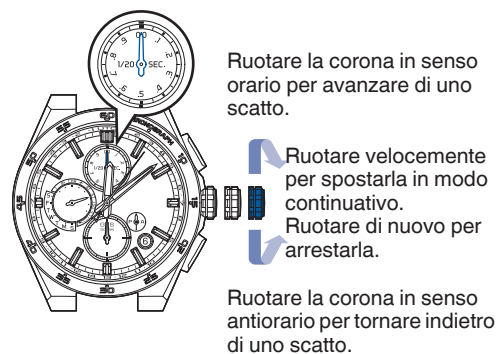

## 6 Premere il pulsante B, quindi rilasciarlo

L'orologio entra in modalità di regolazione della posizione preliminare della lancetta indicatrice multifunzione.

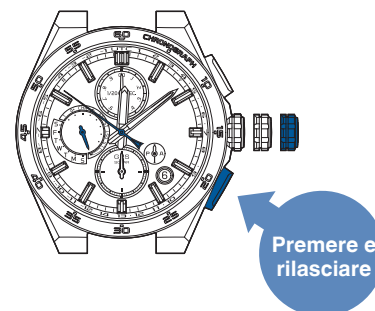

La lancetta dei secondi si ferma alla posizione dei 51 secondi.

La lancetta indicatrice multifunzione si ferma per indicare la posizione preliminare.

## 7 Ruotare la corona per regolare la lancetta indicatrice multifunzione su una visualizzazione dello stato della carica "basso"

\* Se la lancetta indica una visualizzazione dello stato della carica "basso, andare all'operazione 8.

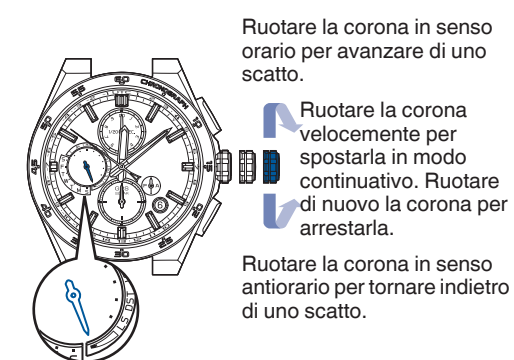



## 8 Premere il pulsante B, quindi rilasciarlo

L'orologio entra in modalità di regolazione della posizione preliminare della data.

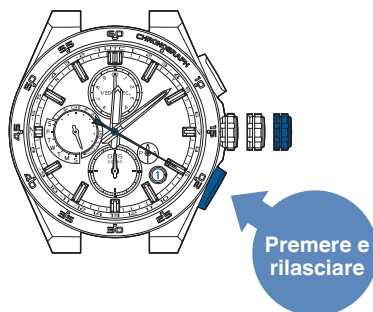

\* Durante il movimento della data, i pulsanti non devono essere premuti.

La lancetta dei secondi si ferma alla posizione dei 20 secondi.

La data si sposta e si ferma quando indica la posizione iniziale.

## 9 Ruotare la corona per regolare la data su "1"

Regolare in modo che il numerale "1" appaia al centro della finestra della data.

\* Se compare "1" per la data, andare all'operazione **10**

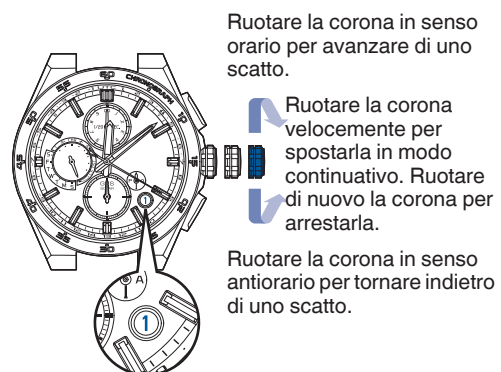

## 10 Premere il pulsante B, quindi rilasciarlo

L'orologio entra in modalità di impostazione della posizione preliminare delle lancette delle ore e dei minuti.

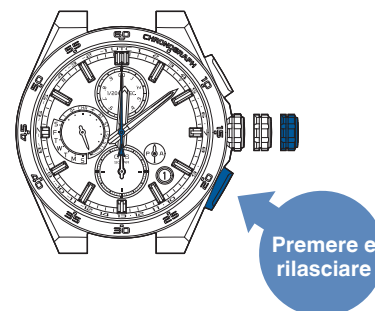

La lancetta dei secondi si arresta in posizione 0 secondi.

## 11 Continuare a premere il pulsante A (3 secondi)

La lancetta delle ore/dei minuti si sposta e si arresta in posizione "12:00 AM".

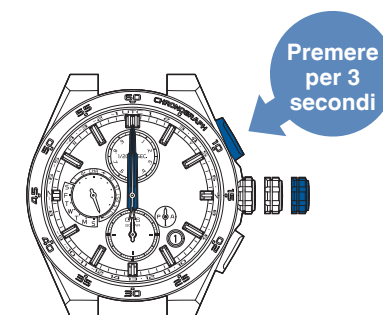



## 12 Premere per far rientrare la corona

L'orologio esce dalla modalità per impostare la posizione preliminare e la lancetta dei secondi e quella delle ore/dei minuti iniziano a muoversi.

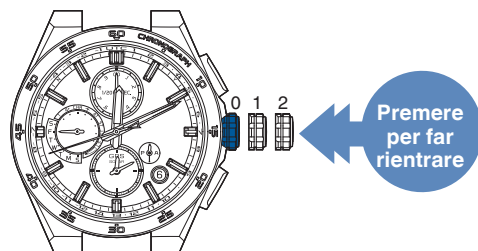

## 13 Impostare l'ora tramite la ricezione del segnale GPS

Se ci si trova in un luogo in cui il segnale GPS può essere facilmente ricevuto, è necessario regolare il fuso orario.

→ Come regolare il fuso orario [P. 22](#)

Al termine delle operazioni da **1** a **12**, assicurarsi di impostare l'ora.

Se ci si trova in un luogo in cui non si riesce a ricevere il segnale GPS

① Impostare manualmente il fuso orario



→ Come impostare manualmente il fuso orario [P. 25](#)



② Impostare l'ora manualmente

→ Come impostare l'ora manualmente [P. 50](#)

**Una volta impostata l'ora,  
l'operazione è completa.**

### Risoluzione dei problemi

Risoluzione dei problemi		Possibili cause	Soluzioni	Pagine di riferimento	
Movimento delle lancette	La lancetta dei secondi si sposta a intervalli di 2 secondi.	La funzione di preavviso dell'energia in esaurimento è stata attivata. (P. 39) Se la lancetta dei secondi si sposta a intervalli di 2 o 5 secondi, l'orologio è in una condizione in cui non riesce ad acquisire luce sufficiente anche se si indossa ogni giorno, ad esempio perché si trova nascosto sotto una camicia a maniche lunghe.	Caricare l'orologio in misura sufficiente finché la lancetta dei secondi non si sposta a intervalli di 1 secondo e la lancetta indicatrice multifunzione torna alla visualizzazione del giorno della settimana da una visualizzazione dello stato della carica "basso". Fare attenzione a non nascondere l'orologio sotto una manica o altro mentre lo si indossa. Dopo aver rimosso l'orologio, posizionarlo in un punto il più luminoso possibile.	 Medio	P. 14 P. 16
	La lancetta dei secondi si sposta a intervalli di 5 secondi.				
	La lancetta dei secondi, che si è arrestata e punta verso la posizione 15 secondi, è entrata in funzione.	La funzione di risparmio energetico 1 è stata attivata. (P. 39) Se l'orologio non è stato esposto a sufficiente luce in modo continuativo, la funzione di risparmio energetico 1 per limitare il consumo di energia si attiva automaticamente.	Se l'orologio è esposto alla luce, la lancetta avanzerà rapidamente e tornerà all'ora corrente. Quando l'orologio torna all'ora corrente, usarlo così com'è. (Non si tratta di un movimento anomalo.)	-	
	La lancetta dei secondi, che si è arrestata e punta verso la posizione 45 secondi, è entrata in funzione.	La funzione di risparmio energetico 2 è stata attivata. (P. 39) Se l'orologio non è stato caricato sufficientemente per un lungo periodo, si attiverà la funzione di risparmio energetico 2.	① Caricare l'orologio in misura sufficiente finché la lancetta indicatrice multifunzione torna alla visualizzazione del giorno della settimana da una visualizzazione dello stato della carica "basso". ② Quindi, se l'ora non è corretta, regolare il fuso orario come necessario.	P. 14 P. 16 P. 21 - 22	
	Le lancette dell'orologio avanzano rapidamente a meno che non venga premuto un pulsante. Una volta completato l'avanzamento rapido, l'orologio riprende il suo normale movimento a intervalli di un secondo.	La funzione di risparmio energetico è stata attivata. (P. 39) La funzione di allineamento automatico della posizione delle lancette è stata attivata. Quando le posizioni delle lancette deviano e visualizzano un'ora non corretta a causa, ad esempio, di influenze esterne, l'orologio effettua la correzione con la funzione automatica di allineamento delle lancette.	Non è necessario nessun intervento (non si tratta di un movimento anomalo.)	-	
	La lancetta indicatrice indica "LS"	La funzione di ricezione automatica del secondo intercalare è in funzione. (P. 33)	 Per ricevere i dati sul secondo intercalare ci vogliono fino a 18 minuti. Fare attenzione al luogo di ricezione " (collocarsi dove i segnali GPS possano essere ricevuti con facilità)." P. 18	P. 33	

Risoluzione dei problemi	Possibili cause	Soluzioni	Pagine di riferimento	
Ricezione del segnale GPS	La ricezione non è iniziata nemmeno con la regolazione del fuso orario/ regolazione manuale dell'ora.	La visualizzazione dello stato della carica è "basso". (P. 12) 	Caricare l'orologio in misura sufficiente finché la lancetta indicatrice multifunzione torna alla visualizzazione del giorno della settimana da una visualizzazione dello stato della carica "basso".  Medio	P. 14
		È stata impostata la modalità aereo (✈). (P. 32) 	Dopo lo spostamento da un luogo in cui è segnalata una limitazione dell'uso del GPS (in aereo, ad esempio), disattivare la modalità aereo (✈).	P. 32
	Il segnale GPS non può essere ricevuto nemmeno effettuando la ricezione del segnale GPS (Il risultato di ricezione rimane visualizzato come "N").	Ci si trova in un luogo in cui non si riesce a ricevere il segnale GPS (P. 18)	Ricevere i segnali GPS dove questi ultimi possano essere facilmente ricevuti.	P. 18
	La ricezione è possibile (il display del risultato della ricezione diventa "Y"), ma l'ora e la data non sono corrette (intese come risultato della ricezione dopo la regolazione dell'ora).	Il fuso orario non corrisponde alla zona in cui ci si trova.	Controllare l'impostazione del fuso orario. Se il fuso orario non corrisponde alla zona in cui ci si trova, regolarlo. • Se ci si trova in un luogo in cui i segnali GPS possono essere facilmente ricevuti → Come regolare il fuso orario P. 22 • Se ci si trova in un luogo in cui non si riesce a ricevere il segnale GPS → Come impostare manualmente il fuso orario P. 25	P. 27 P. 22 P. 25
		L'impostazione dell'ora legale non corrisponde a quella della zona in cui ci si trova.	Controllare l'impostazione dell'ora legale. Effettuare la regolazione del fuso orario quando ci si trova in un luogo con buona ricezione dei segnali GPS. → Come regolare il fuso orario P. 22	P. 27 P. 22
		L'impostazione dell'ora legale non corrisponde a quella della zona in cui ci si trova.	Controllare l'impostazione dell'ora legale. Effettuare la regolazione del fuso orario quando ci si trova in un luogo con buona ricezione dei segnali GPS. → Come regolare il fuso orario P. 22	P. 27 P. 22
	La ricezione è possibile (il display del risultato della ricezione diventa "Y"), ma l'ora e la data non sono corrette (intese come risultato della ricezione dopo la regolazione del fuso orario).	La posizione delle lancette è disallineata a causa di fattori esterni. La posizione iniziale delle lancette è incorretta. → Posizione preliminare P. 51	① <Disallineamento lancette ore/minuti> La funzione di regolazione automatica della posizione delle lancette è attivata per regolare automaticamente le posizioni. Usare l'orologio nello stato attuale. La funzione di allineamento automatico della posizione delle lancette è attivata una volta ogni 10 minuti per la lancetta dei secondi, una volta all'ora per la lancetta dei minuti e una volta ogni 12 ore per la lancetta delle ore. <Disallineamento data> Dal momento che la posizione preliminare non è regolata automaticamente, regolare la posizione manualmente. ② Se i disallineamenti delle lancette non sono stati corretti, consultare "Quando la posizione del sottoquadrante, della lancetta del cronografo per la misurazione di 1/20 di secondo, della lancetta indicatrice multifunzione, della data o della lancetta di ore/minuti/secondi è disallineata" ed eseguire le operazioni. ③ Se il disallineamento della lancetta non viene regolato nemmeno con l'operazione ②, rivolgersi al rivenditore presso cui è stato acquistato l'orologio.	P. 51 P. 52
	I risultati della ricezione sono visualizzati come "Y", ma c'è una deviazione dell'ora di uno o due secondi.	La funzione di regolazione automatica dell'ora potrebbe non essere stata attivata da qualche giorno.	Quando il livello di energia non è sufficiente, la funzione di regolazione automatica dell'ora può essere eseguita solo una volta ogni 3 giorni.	P. 31

Risoluzione dei problemi		Possibili cause	Soluzioni	Pagine di riferimento
Ricezione del segnale GPS	La funzione di regolazione automatica dell'ora non viene attivata ogni giorno.	L'energia all'interno dell'orologio non è sufficiente. Le condizioni per attivare la funzione di regolazione automatica dell'ora non sono preparate.	Per attivare la funzione di regolazione automatica dell'ora ogni giorno è necessaria energia sufficiente. Esporre con frequenza l'orologio alla luce per caricare la batteria. La funzione di regolazione automatica dell'ora viene attivata automaticamente con l'esposizione alla luce brillante quando ci si trova in luoghi con buona ricezione dei segnali GPS.	P. 31
	La ricezione automatica non è attivata.	L'orologio non si trova in un ambiente in cui il segnale GPS può essere ricevuto nel momento in cui è esposto alla luce.	Anche se l'orologio dispone di una funzione per l'avvio automatico della ricezione quando è esposto alla luce, conta anche di una funzione che attiva la "funzione di regolazione automatica dell'ora" all'ultima esecuzione con successo della "regolazione manuale dell'ora", anche in ambienti non esposti alla luce. Per eseguire correttamente la regolazione manuale dell'ora, si consiglia di effettuarla in momenti specifici, quando si ritiene che ci si troverà in ambienti con buona ricezione dei segnali GPS. La funzione di regolazione automatica dell'ora valuta la situazione. Dunque, la funzione di regolazione automatica dell'ora si attiva anche nei casi in cui l'orologio non è esposto alla luce.	P. 24
Disallineamento dell'ora e delle lancette	La posizione della lancetta piccola dei secondi che mostra i "risultati di ricezione" e il "numero di satelliti acquisiti da cui è ricevuto il segnale GPS" è disallineato.	La posizione iniziale della lancetta dei secondi è incorretta. (Questo può avvenire quando la posizione della lancetta dei secondi è incorretta a causa di fattori esterni.) → Posizione preliminare P. 51	① La funzione di allineamento automatico della posizione delle lancette è attivata per regolare automaticamente la posizione. Usare l'orologio nello stato attuale. La funzione di allineamento automatico della posizione delle lancette è attivata una volta ogni 10 minuti per la lancetta dei secondi. ② Se il disallineamento della lancetta non viene regolato, rivolgersi al rivenditore presso cui è stato acquistato l'orologio.	P. 51
	L'orologio ha una deviazione momentanea dell'ora.	La funzione di regolazione automatica dell'ora potrebbe non essere stata attivata da qualche giorno.	Se l'energia accumulata nell'orologio è insufficiente, la funzione di regolazione automatica dell'ora potrebbe essere attivata solo una volta in tre giorni. Per regolare l'ora immediatamente, effettuare la "regolazione manuale dell'ora".	P. 31 P. 24
		L'orologio ha ricevuto un orario non corretto a causa di fattori esterni (ricezione errata).	① Ricevere i segnali GPS dove questi ultimi possano essere più facilmente ricevuti. ② Regolare il fuso orario se necessario.	P. 18 P. 22
		L'orologio è stato lasciato in un luogo dalla temperatura estremamente alta o bassa per un lungo periodo.	① La precisione dell'orologio sarà recuperata non appena sarà di nuovo messo in un luogo con temperatura normale. ② Quindi, se a questo punto l'ora non è corretta, regolare l'ora manualmente come necessario. ③ Se l'orologio non torna alla normalità, rivolgersi al rivenditore presso cui è stato acquistato.	P. 24
Il tempo avanza (o decresce) di un'ora.	L'ora legale è attivata (o disattivata).	Controllare l'impostazione dell'ora legale. Effettuare la regolazione del fuso orario quando ci si trova in un luogo con buona ricezione dei segnali GPS. → Come regolare il fuso orario P. 22	P. 27 P. 22	
Caricare la batteria solare	L'orologio fermo è stato esposto a una luce adeguata per un periodo di tempo più lungo rispetto a quello necessario per caricarlo completamente; tuttavia non riprende i suoi normali movimenti a intervalli di un secondo.	La quantità di luce a cui l'orologio è esposto è troppo debole. Il tempo per il caricamento dell'orologio è insufficiente.	Il tempo necessario per ricaricare l'orologio dipende interamente dalla quantità di luce a cui è esposto. Per caricare l'orologio, si veda "Tempo di caricamento standard".	P. 16
	La lancetta dei secondi si è fermata nonostante l'orologio sia stato caricato più a lungo del tempo necessario per caricarlo completamente.	L'orologio non è stato caricato per un lungo periodo e si è scaricato completamente.	Rivolgersi immediatamente al rivenditore presso cui è stato acquistato.	-

Risoluzione dei problemi		Possibili cause	Soluzioni	Pagine di riferimento
Disallineamento della data	Dopo una ricezione riuscita, l'ora è corretta, a differenza della data che non lo è corretta.	La posizione preliminare della lancetta del giorno è disallineata. Questo problema si verifica quando la posizione preliminare della lancetta del giorno non è allineata a causa di un fattore esterno.	Regolare la posizione preliminare della data sulla posizione corretta, cioè "1" (il primo giorno del mese).	P. 52 - 55
Disallineamento del giorno della settimana	Dopo una ricezione riuscita, l'ora è corretta, a differenza della data che non lo è.	La posizione preliminare della lancetta indicatrice multifunzione è incorretta. Ciò avviene quando la posizione preliminare della lancetta indicatrice multifunzione è disallineata a causa di fattori esterni.	Settare la posizione preliminare della lancetta indicatrice multifunzione sulla posizione corretta "bassa" (visualizzazione dello stato della carica).	P. 52 - 55
Il sottoquadrante non può essere regolato.	Dopo una ricezione avvenuta con successo, l'orario di base è corretto ma il fuso orario selezionato sul sottoquadrante non è visualizzato.	La posizione preliminare del sottoquadrante è disallineata. Questo problema si verifica quando la posizione preliminare del sottoquadrante è disallineata a causa di un fattore esterno.	Regolare correttamente il sottoquadrante e la lancetta AM/PM sulla posizione preliminare "12:00 AM".	P. 52 - 55
Disallineamento della lancetta indicatrice multifunzione	La posizione della lancetta che mostra il tipo di ricezione, lo stato di caricamento, la modalità aereo (✈), e l'ora legale è disallineata.	La funzione di ricezione automatica del secondo intercalare è stata attivata e la lancetta indicatrice indica "LS".	Per completare la ricezione del secondo intercalare, ci vogliono al massimo 18 minuti. Usare l'orologio facendo riferimento a P. 18.	P. 33
		La posizione preliminare della lancetta indicatrice multifunzione è incorretta. Ciò avviene quando la posizione preliminare della lancetta indicatrice multifunzione è disallineata a causa di fattori esterni.		
Disallineamento delle lancette del cronografo	Le lancette del cronografo non visualizzano correttamente la posizione 0 dopo la reimpostazione.	La posizione preliminare delle lancette del cronografo è incorretta.	Impostare correttamente la posizione preliminare delle lancette del cronografo.	P. 52 - 55
Misurazione del cronografo	L'avanzamento rapido del quadrante principale (ore, minuti, secondi) si arresta temporaneamente durante la misurazione del cronografo.	La lancetta del cronografo per la misurazione di 1/20 di secondo è in funzione (massimo un minuto).	Attendere senza fare nulla. Quando la lancetta del cronografo per la misurazione di 1/20 di secondo si ferma alla posizione di 0 secondi, il quadrante principale riprenderà l'avanzamento rapido.	-

Risoluzione dei problemi		Possibili cause	Soluzioni	Pagine di riferimento
Operazione	La corona o i pulsanti non sono operativi.	La carica sta per esaurirsi.	Caricare sufficientemente l'orologio, finché non inizierà a spostarsi a intervalli di 1 secondo.	P. 16
		La data si muove subito dopo aver effettuato un'impostazione mediante l'uso della corona o del pulsante.	Attendere senza fare nulla. Dopo che la data si sarà arrestata, la corona e i pulsanti potranno essere utilizzati.	-
	Nel corso dell'operazione l'utente si è perso.	-	<p>Se la corona è estratta.</p> <p>① Premere per far rientrare la corona.                      ② La lancetta dei secondi inizierà a muoversi entro 6 minuti.                      ③ Dopodiché, ricominciare l'operazione.</p> <p>Se la corona non è estratta.</p> <p>① Premere il pulsante B.                      ② La lancetta dei secondi inizierà a muoversi entro 2 minuti.                      ③ Dopodiché, ricominciare l'operazione.</p>	-
Altro problema	L'appannamento del display persiste.	È penetrata dell'acqua all'interno dell'orologio a causa del deterioramento della guarnizione, ecc.	Rivolgersi immediatamente al rivenditore presso cui è stato acquistato l'orologio.	-

## Indice

### Funzioni per regolare l'ora

**Ricezione del segnale GPS** → [P. 18](#)

**Funzione di regolazione del fuso orario**..... Questo orologio visualizza l'ora locale esatta, inclusa ora legale, tramite i segnali ricevuti dai satelliti GPS e premendo una sola volta un pulsante per specificare il fuso orario in cui ci si trova.  
→ [P. 21](#) Usare questa funzione quando si viaggia in una zona corrispondente a un altro fuso orario.

**Funzione di regolazione manuale dell'ora**..... Visualizza l'ora esatta del fuso orario correntemente impostato attraverso la ricezione dei segnali dai satelliti GPS.  
→ [P. 23](#) Usare questa funzione per ottenere l'ora esatta durante il normale utilizzo.

**Funzione di regolazione automatica dell'ora**..... Stabilisce, all'interno dell'orologio, la tempistica corretta per la ricezione del segnale dai satelliti GPS e avvia automaticamente la ricezione.  
→ [P. 31](#) Visualizza l'ora esatta del fuso orario correntemente impostato.

**Impostazione manuale e del fuso orario**..... Il fuso orario del quadrante principale può essere cambiato.  
→ [P. 25](#) Anche l'ora del sottoquadrante è regolata dalla selezione manuale del fuso orario prima dell'uso.

**Impostazione dell'ora legale**... L'ora legale del quadrante principale e del sottoquadrante può essere impostata manualmente.  
→ [P. 26](#)

### Funzioni per il caricamento

**Funzione di caricamento a energia solare**..... Questo orologio trasforma la luce in energia elettrica e ne carica la batteria utilizzando la cella solare sotto il quadrante. Quando completamente carico, l'orologio funzionerà per circa 6 mesi.  
→ [P. 16](#)

**Funzione di visualizzazione dello stato della carica**..... Visualizza indicativamente l'energia caricata nell'orologio. Mostra inoltre se l'orologio è in grado di ricevere segnali GPS.  
→ [P. 14](#)

**Funzione di risparmio energetico**..... Per ridurre un inutile consumo di energia quando l'orologio viene lasciato senza una fonte di luce adeguata, può essere attivata la modalità di risparmio energetico.  
→ [P. 39](#)



## Funzione per la ricezione

<b>Modalità aereo (✕)</b> ..... → P. 32	Funzione per evitare che si attivi la ricezione del segnale GPS. Questa modalità va impostata, ad esempio, al momento dell'imbarco in aereo.
<b>Funzione di visualizzazione dell'acquisizione dei satelliti</b> ..... → P. 22	Durante la ricezione del segnale GPS, visualizza il numero dei satelliti da cui riceve il segnale attraverso la lancetta dei secondi.
<b>Funzione di visualizzazione dei risultati di ricezione</b> ..... → P. 20	Visualizza gli ultimi risultati di ricezione (riuscita/non riuscita).
<b>Funzione di controllo dell'impostazione del fuso orario</b> ..... → P. 27	Visualizza il fuso orario correntemente impostato.

## Altre funzioni

<b>Funzione di doppia visualizzazione dell'ora</b> ..... → P. 28	L'ora di un'area diversa dall'ora del quadrante principale viene visualizzata con il sottoquadrante nella posizione delle 6 precise (12 ore) e la lancetta AM/PM.
<b>Funzione di cronografo</b> ..... → P. 35	Il cronografo può misurare fino a 12 ore con incrementi di un 1/20 di secondo. Misurazione dei tempi parziali.
<b>Funzione di allineamento automatico della posizione della lancetta</b> ..... → P. 51	Corregge automaticamente il disallineamento se le lancette non sono allineate a causa di fattori esterni come i campi magnetici.
<b>Funzione di ricezione automatica del secondo intercalare</b> ..... → P. 33	Riceve automaticamente i dati del secondo intercalare quando ne è necessaria la ricezione.
<b>Funzione di commutazione per il quadrante principale e il sottoquadrante (Funzione Time Transfer)</b> ..... → P. 30	L'orologio può passare dall'ora del quadrante principale a quella del sottoquadrante e viceversa. Può anche cambiare l'ora solare.

## SPECIFICHE

<b>1. Funzione di base</b>	Quadrante principale (lancette delle ore, dei minuti e dei secondi), visualizzazione della data, visualizzazione del giorno, indicatore multifunzione, indicatore dual time (con lancetta delle ore notturne/diurne), funzione world time (38 fusi orari), cronografo (lancetta delle ore, dei minuti, di 1/20 di secondo)
<b>2. Frequenza dell'oscillatore al cristallo</b>	32.768 Hz (Hz = Hertz ... Cicli al secondo)
<b>3. Deviazione (deviazione mensile)</b>	Deviazione mensile di $\pm 15$ secondi (se l'orologio viene usato senza un'impostazione automatica dell'ora ricevendo il segnale GPS e se viene indossato al polso entro un intervallo di temperatura normale tra 5 e 35 °C (41 e 95 °F)).
<b>4. Intervallo di temperatura d'esercizio</b>	Tra -10 °C +60 °C (14 °F e 140 °F)
<b>5. Sistema di carica</b>	Motore a passo: quadrante principale (lancetta delle ore, dei minuti e dei secondi) lancetta indicatrice multifunzione, data, sottoquadrante (lancetta delle ore, dei minuti e delle ore notturne/diurne), lancetta del cronografo di 1/20 di secondo
<b>6. Fonte di alimentazione</b>	Batteria secondaria, un pezzo
<b>7. Durata di esercizio</b>	Circa 6 mesi (a carica completa, senza funzione di risparmio energetico) * Se il risparmio energetico viene attivato una volta che l'orologio è stato caricato completamente, quest'ultimo continua a funzionare per circa 2 anni al massimo.
<b>8. Funzione di ricezione del segnale GPS</b>	Regolazione del fuso orario, regolazione manuale dell'ora, regolazione automatica dell'ora * Tra una ricezione e l'altra, l'orologio opera con precisione "al quarzo".
<b>9. IC (Circuito integrato)</b>	Oscillatore, divisore di frequenza e circuito di carica C-MOSIC, 4 pezzi

\* Le specifiche sono soggette a modifiche senza preavviso a causa di miglioramenti del prodotto.

Dichiarazione di conformità